

INSPIRON™

SETUPGIDS



YOURS IS HERE

INSPIRON™

SETUPGIDS

Regelgevingsmodel: P10F-serie

Voorgeschreven type: P10F001; P10F002

Opmerkingen, waarschuwingen en gevaar-kennisgevingen

 **OPMERKING:** Een **OPMERKING** duidt belangrijke informatie aan voor een beter gebruik van de computer.

 **WAARSCHUWING:** Een **WAARSCHUWING** duidt potentiële schade aan hardware of potentieel gegevensverlies aan en vertelt u hoe het probleem kan worden vermeden.

 **GEVAAR-KENNISGEVING:** Een **GEVAAR-KENNISGEVING** duidt een risico van schade aan eigendommen, lichamelijk letsel of overlijden aan.

Als u een Dell™-computer uit de N-serie hebt aangeschaft, zijn de verwijzingen naar de Microsoft® Windows®-besturingssystemen in dit document niet van toepassing.

Dit item is voorzien van copyrightbeveiligingstechnologie die is beschermd door bepaalde octrooien in de VS en andere rechten voor intellectueel eigendom die in handen zijn van Rovi Corporation. Reverse-engineering en demontage zijn verboden.

De informatie in dit document kan zonder voorafgaande kennisgeving worden gewijzigd.

© 2010 Dell Inc. Alle rechten voorbehouden.

Verveelvoudiging van deze materialen op welke wijze dan ook zonder schriftelijke toestemming van Dell Inc. is strikt verboden.

In deze tekst worden de volgende handelsmerken gebruikt: *Dell*, het *DELL* logo, *YOURS IS HERE*, *Inspiron*, *Solution Station* en *DellConnect* zijn handelsmerken van Dell Inc.; *Intel*, *Pentium* en *Centrino* zijn geregistreerde handelsmerken en *Core* is een handelsmerk van Intel Corporation in de V.S. en andere landen; *Microsoft*, *Windows*, *Windows Vista* en het startknoplogo van *Windows Vista* zijn handelsmerken of geregistreerde handelsmerken van Microsoft Corporation in de Verenigde Staten en/of andere landen; *AMD*, *AMD Athlon*, *AMD Turion*, *AMD Phenom* en *ATI Mobility Radeon* zijn handelsmerken van Advanced Micro Devices, Inc.; *Blu-ray Disc* is een handelsmerk van de Blu-ray Disc Association; *Bluetooth* is een geregistreerd handelsmerk dat eigendom is van Bluetooth SIG, Inc. en onder licentie wordt gebruikt door Dell.

Overige handelsmerken en handelsnamen kunnen in dit document worden gebruikt om naar entiteiten te verwijzen die het eigendomsrecht op die merken en de namen van hun producten claimen. Dell Inc. claimt op geen enkele wijze enig eigendomsrecht ten aanzien van andere handelsmerken of handelsnamen dan haar eigen handelsmerken en handelsnamen.

Inhoud

Uw Inspiron-laptop installeren	5	De Inspiron-laptop gebruiken	24
Voordat u de computer installeert	5	Onderdelen aan de rechterzijde	24
De netadapter aansluiten	6	Onderdelen aan de linkerzijde	28
De netwerkkabel (optioneel) aansluiten	7	Onderdelen aan de achterzijde	30
Druk op de aan-uitknop	8	Onderdelen voorzijde	31
Het besturingssysteem installeren	9	Statuslampjes	32
Middelen voor systeemherstel maken (aanbevolen)	10	Computer- en toetsenbordfuncties	34
De SIM-kaart (optioneel) installeren	12	Touchpadbewegingen	36
Draadloze modus in- of uitschakelen (optioneel)	14	Multimediatoetsen	38
Draadloos beeldscherm (optioneel) instellen	17	Het optisch station gebruiken	40
Verbinding maken met internet (optioneel)	18	Weergavefuncties	42
Software installeren via Dell Digital Delivery	22	De batterij verwijderen en terugplaatsen	44
		Software-onderdelen	46
		Dell DataSafe Online Backup	47
		Dell Dock	48

Problemen oplossen	50	Hulp krijgen	75
Pieptooncodes	50	Technische ondersteuning en klantenservice	76
Netwerkproblemen	51	DellConnect™	77
Voedingsproblemen	52	Online services	77
Geheugenproblemen	53	Geautomatiseerde bestelstatusservice	78
Vastlopen en softwareproblemen	54	Productinformatie	79
Ondersteuningshulpmiddelen gebruiken ..	57	Items retourneren voor reparatie of restitutie onder de garantie	79
Dell Support Center	57	Voordat u belt	81
My Dell Downloads	58	Contact opnemen met Dell	83
Systeemberichten	59	Meer informatie en bronnen	84
Probleemoplosser voor hardware	61	Specificaties	87
Dell Diagnostics	62	Bijlage	95
Het besturingssysteem herstellen	66	Informatie voor NOM, of Officiële Mexicaanse Norm (Uitsluitend voor Mexico)	95
Systeemherstel	68	Index	96
Dell DataSafe Local Backup	69		
Middelen voor systeemherstel	71		
Dell Factory Image Restore	72		

Uw Inspiron-laptop installeren

In deze sectie vindt u informatie over het instellen van uw Inspiron-laptop.

Voordat u de computer installeert

Let er bij het plaatsen van de computer op dat zich een stroombron in de buurt bevindt, dat er voldoende ventilatie is en een vlakke ondergrond om de computer op te plaatsen.

Als de luchtstroom rond uw Inspiron-laptop wordt gehinderd, kan dit leiden tot oververhitting. U voorkomt oververhitting door ten minste 10,2 cm ruimte vrij te laten aan de achterzijde van de computer en minimaal 5,1 cm aan alle overige zijden. U mag de computer nooit ingeschakeld in een afgesloten ruimte, zoals een kast of een lade, plaatsen.

 **GEVAAR-KENNISGEVING:** **Blokkeer de luchtopeningen niet, steek er geen voorwerpen in en zorg ervoor dat er geen stof in komt. Als de Dell™-computer is ingeschakeld, mag deze niet in een omgeving worden geplaatst waar weinig luchtstroming is (zoals een gesloten aktetas). Beperkte ventilatie kan schade aan de computer of brand veroorzaken. Wanneer de computer heet wordt, wordt er automatisch een ventilator aangezet. Ventilatorgeruis is normaal en duidt niet op een probleem met de ventilator of de computer.**

 **WAARSCHUWING:** **Als u zware of scherpe voorwerpen op de computer plaatst of stapelt, kunt u de computer permanent beschadigen.**

De netadapter aansluiten

Sluit de netadapter aan op de computer en steek deze vervolgens in een stopcontact of piekspanningsbeveiliging.

⚠ GEVAAR-KENNISGEVING: De netadapter werkt op elektriciteitsnetten wereldwijd. Stroomaansluitingen en stekkerdozen verschillen echter sterk per land. Wanneer u een incompatibele kabel gebruikt of de kabel onjuist op een stekkerdoos of stopcontact aansluit, kan er brand of permanente schade aan uw computer ontstaan.

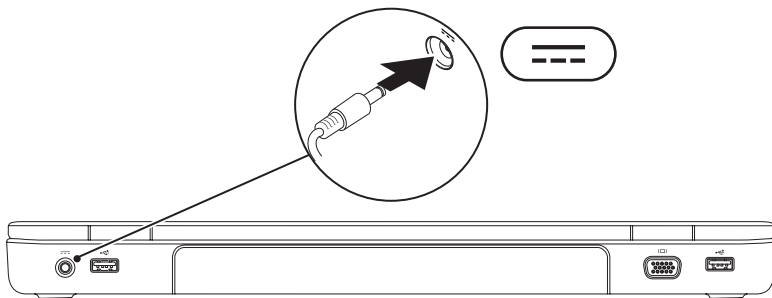

De netwerkkabel (optioneel) aansluiten

Als u een netwerkverbinding tot stand wilt brengen via een kabel, sluit u de netwerkkabel aan.

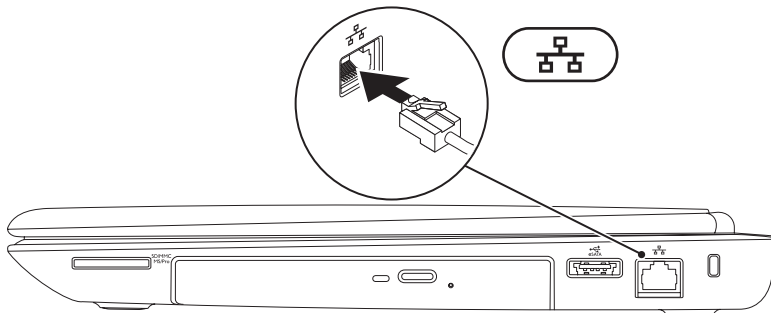

Druk op de aan-uitknop.

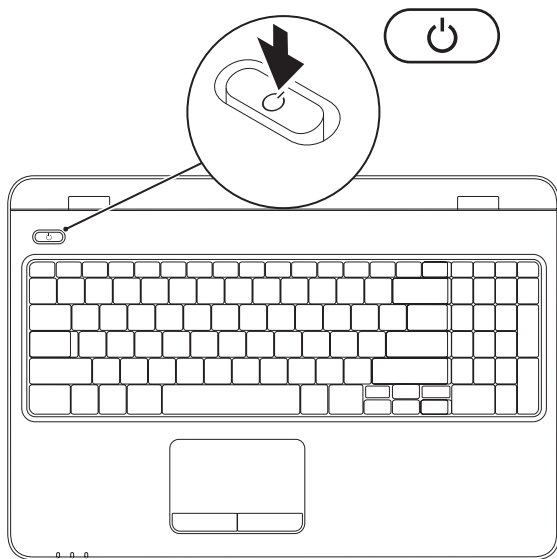

Het besturingssysteem installeren

Uw Dell-computer is vooraf geconfigureerd met het besturingssysteem dat u bij de bestelling hebt uitgekozen.

Microsoft Windows configureren

Volg de instructies op het scherm om Microsoft® Windows® voor het eerst te installeren. Deze stappen zijn vereist en het kan enige tijd duren voordat ze zijn voltooid. De instellingsschermen van Windows leiden u door verschillende procedures, zoals het accepteren van licentieovereenkomsten, het instellen van voorkeuren en het instellen van een internetverbinding.

 **WAARSCHUWING: Onderbreek het installatieproces van het besturingssysteem niet. Als u dit toch doet, kan uw computer onbruikbaar worden en zult u het besturingssysteem opnieuw moeten installeren.**

 **OPMERKING:** Om ervoor te zorgen dat uw computer optimaal presteert, wordt aanbevolen het nieuwste BIOS en de nieuwste stuurprogramma's voor uw computer te downloaden en te installeren. Deze zijn beschikbaar op support.dell.com.

 **OPMERKING:** Kijk op support.dell.com/MyNewDell voor meer informatie over het besturingssysteem en functies.

Ubuntu installeren

Volg de instructies op het scherm om Ubuntu® voor de eerste keer te configureren. U vindt meer specifieke details over het besturingssysteem in de documentatie van Ubuntu.

Middelen voor systeemherstel maken (aanbevolen)

 **OPMERKING:** Aanbevolen wordt, middelen voor systeemherstel te maken voordat u Microsoft Windows installeert.

Deze kunnen worden gebruikt om het systeem terug te zetten naar de status waarin het verkeerde toen u de computer kocht, terwijl gegevensbestanden behouden blijven (zonder de schijf met het *besturingssysteem* te gebruiken). Middelen voor systeemherstel kunnen van pas komen als de computer niet meer goed functioneert na wijzigingen aan de hardware, software, stuurprogramma's of andere systeeminstellingen.

Om middelen voor systeemherstel te maken, hebt u het volgende nodig:

- Dell DataSafe Local Backup
- Een USB-stick met een minimale geheugencapaciteit van 8 GB of een dvd-r/dvd+ R/Blu-ray Disc™

 **OPMERKING:** Dell DataSafe Local Backup ondersteunt geen herschrijfbare schijven.

Een middel voor systeemherstel maken:

1. Controleer of de netadapter aangesloten is (zie 'De netadapter aansluiten' op pagina 6).
2. Plaats de schijf in de computer of steek de USB-stick in een vrije poort.
3. Klik op **Start**  → **Programma's** → **Dell DataSafe Local Backup**.
4. Klik op **Create Recovery Media**.
5. Volg de aanwijzingen op het scherm.

 **OPMERKING:** Zie 'Middelen voor systeemherstel' op pagina 71 voor meer informatie over middelen voor systeemherstel.

De SIM-kaart (optioneel) installeren

 **WAARSCHUWING:** Steek geen SIM-kaart in de SIM-kaartsleuf als u geen computer met een kaart voor mobiele breedband hebt aangeschaft. Dit kan de computer onbruikbaar maken. Een servicemonteur zal dan uw computer moeten repareren. Controleer uw aankoopfactuur om na te gaan of u een kaart voor mobiele breedband hebt aangeschaft.

 **OPMERKING:** U hoeft geen SIM te installeren als u een EVDO-kaart gebruikt om verbinding met internet te maken.

U kunt verbinding met internet maken nadat u een Subscriber Identity Module (SIM)-kaart op uw computer hebt geïnstalleerd. Om verbinding met internet te kunnen maken, moet u zich binnen het netwerk bevinden van de aanbieder van mobiel internet.

De SIM-kaart plaatsen:

1. Schakel de computer uit.
2. Verwijder de batterij (zie 'De batterij verwijderen en terugplaatsen' op pagina 44).
3. Schuif de SIM-kaart in de SIM-kaartsleuf in het batterijcompartiment.
4. Plaats de batterij terug (zie 'De batterij verwijderen en terugplaatsen' op pagina 44).
5. Zet de computer aan.

Druk op de SIM-kaart, zodat deze naar voren komt als u de kaart wilt verwijderen.

Uw Inspiron-laptop installeren

- 1 batterijvak
- 2 SIM-kaart
- 3 SIM-kaartsleuf

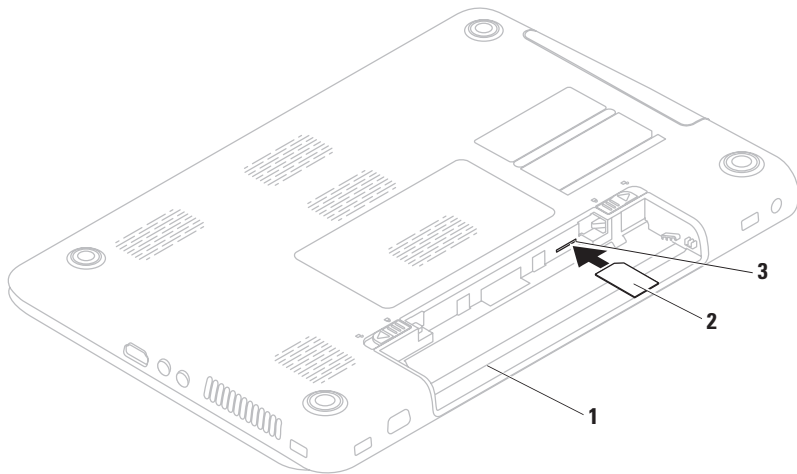

Draadloze modus in- of uitschakelen (optioneel)

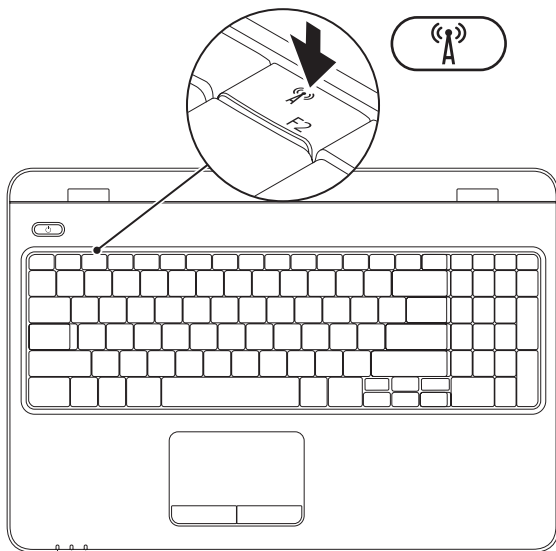

OPMERKING: De draadloze functie is alleen beschikbaar op uw computer als u bij aanschaf een WLAN-kaart hebt besteld. Zie 'Basisspecificaties' op pagina 87 voor meer informatie over de kaarten die door uw computer worden ondersteund.

Draadloos gebruik inschakelen:

1. Zorg ervoor dat de computer aan staat.
2. Druk op de toets voor draadloze verbinding  in de rij met functietoetsen op het toetsenbord. Op het scherm wordt een bevestiging van uw selectie weergegeven.

Draadloos gebruik ingeschakeld



Draadloos gebruik uitgeschakeld



Uw Inspiron-laptop installeren

Draadloos gebruik uitschakelen:

Druk nogmaals op de toets voor draadloze verbinding  in de rij met functietoetsen op het toetsenbord om alle radio's uit te schakelen.

 **OPMERKING:** Met de toets voor draadloos gebruik kunt u snel al uw draadloze verbindingen (Wi-Fi en Bluetooth®) uitschakelen, bijvoorbeeld wanneer u in het vliegtuig wordt gevraagd alle draadloze verbindingen uit te schakelen.

Draadloos beeldscherm (optioneel) instellen

 **OPMERKING:** De draadloze beeldschermfunctie wordt mogelijk niet door alle computers ondersteund. Zie voor informatie over de hardware- en softwarevereisten voor het instellen van een draadloos beeldscherm www.intel.com.

Het draadloze beeldscherm van Intel® kunt u zonder kabels met uw tv verbinden. U moet een adapter voor een draadloos beeldscherm op de tv aansluiten voordat u een draadloos beeldscherm instelt.

 **OPMERKING:** De adapter voor het draadloze beeldscherm wordt niet bij de computer geleverd en moet apart worden aangeschaft.

Als uw computer de draadloze beeldschermfunctie ondersteunt, verschijnt het pictogram Intel® Wireless Display  op het Windows-bureaublad.

Het instellen van het draadloze beeldscherm:

1. Zorg ervoor dat de computer aan staat.
2. Zorg dat de draadloze modus is ingeschakeld (zie 'Draadloze modus in- of uitschakelen' op pagina 14).
3. Sluit de adapter voor het draadloze beeldscherm aan op de televisie.
4. Zet de televisie aan.
5. Kies de geschikte videobron voor uw televisietoestel, zoals HDMI1, HDMI2 of S-Video.
6. Klik op het pictogram Intel® Wireless Display  op het bureaublad. Het scherm **Intel® Wireless Display** verschijnt.
7. Kies **Scan for available displays** (Naar beschikbare beeldschermen zoeken).
8. Kies de adapter voor uw draadloze beeldscherm uit de lijst **Detected wireless displays** (Aangetroffen draadloze beeldschermen).
9. Voer de veiligheidscode in die op uw televisietoestel wordt getoond.

Draadloos beeldscherm inschakelen:

1. Klik op het pictogram Intel® Wireless Display  op het bureaublad.

Het scherm **Intel® Wireless Display** verschijnt.

2. Kies **Connect to Existing Adapter** (Verbinding maken met bestaande adapter).

 **OPMERKING:** De verbinding met het draadloze beeldscherm wordt mogelijk verbroken wanneer u een Bluetooth-apparaat aansluit op uw computer. Om de verbinding met het beeldscherm te herstellen, sluit u het beeldscherm opnieuw aan nadat het Bluetooth-apparaat is aangesloten.

 **OPMERKING:** U kunt het nieuwste stuurprogramma voor 'Intel Wireless Display Connection Manager' downloaden en installeren via **support.dell.com/support/downloads**.

 **OPMERKING:** Raadpleeg de informatie bij de adapter voor het draadloze beeldscherm voor meer informatie over het draadloze beeldscherm.

Verbinding maken met internet (optioneel)

Als u verbinding met internet wilt maken, hebt u een externe modem of netwerkverbinding en een internetprovider nodig.

Als u in eerste instantie geen externe USB-modem of WLAN-adapter hebt besteld, kunt u er een aanschaffen op de website van Dell:

www.dell.com.

Een kabelverbinding instellen

- Als u een inbelverbinding gebruikt, sluit u het telefoonsnoer aan op de optionele externe USB-modem en op de telefoonaansluiting voordat u de internetverbinding instelt.
- Als u een ADSL- of kabel-/satellietmodem gebruikt, moet u contact opnemen met uw internetprovider of uw aanbieder voor mobiele telefonie voor installatie-instructies.

U voltooit de instelling van de vaste internetverbinding door de instructies te volgen in 'De internetverbinding instellen' op pagina 20.

Een draadloze verbinding instellen

 **OPMERKING:** Voor het instellen van uw draadloze router raadpleegt u de documentatie die bij uw router werd geleverd.

Voordat u de draadloze internetverbinding kunt gebruiken, moet u de computer aansluiten op uw draadloze router.

Verbinding met een draadloze router instellen:

Windows Vista[®]

1. Controleer of draadloos gebruik is ingeschakeld op uw computer (zie 'Draadloos gebruik in- of uitschakelen' op pagina 14).
2. Sla eventueel geopende bestanden op en sluit deze bestanden en eventueel geopende programma's af.
3. Klik op **Start**  → **Verbinding maken**.
4. Volg de instructies op het scherm om de instelling te voltooien.

Windows® 7

1. Controleer of draadloos gebruik is ingeschakeld op uw computer (zie 'Draadloos gebruik in- of uitschakelen' op pagina 14).
2. Sla eventueel geopende bestanden op en sluit deze bestanden en eventueel geopende programma's af.
3. Klik op **Start**  → **Configuratiescherm**.
4. In het zoekvak typt u `netwerk`; klik vervolgens op **Netwerkcentrum** → **Verbinding met een netwerk maken**.
5. Volg de instructies op het scherm om de instelling te voltooien.

De internetverbinding instellen

Internetproviders en hun aanbod zijn per land verschillend. Neem contact op met uw internetprovider voor informatie over het aanbod in uw land.

Als u nu geen verbinding met internet kunt maken, maar dit eerder wel is gelukt, is er mogelijk een storing bij de internetprovider. Neem contact op met uw internetaanbieder of probeer het later nog eens.

Zorg dat u de informatie van uw internetprovider bij de hand hebt. Als u geen internetprovider hebt, kan de wizard **Verbinding maken met het Internet** u helpen om een internetaanbieder te vinden.

De internetverbinding instellen:

Windows Vista[®]

1. Sla eventueel geopende bestanden op en sluit deze bestanden en eventueel geopende programma's af.
2. Klik op **Start**  → **Configuratiescherm**.
3. In het zoekvak typt u *netwerk*; klik vervolgens op **Netwerkcentrum** → **Een verbinding of netwerk instellen** → **Verbinding met internet maken**.
Het venster **Verbinding met internet maken** verschijnt.

 **OPMERKING:** Als u niet weet welk type verbinding u moet selecteren, klikt u op **Help me bij het selecteren** of neemt u contact op met uw internetprovider.

4. Volg de instructies op het scherm en gebruik de installatie-informatie van uw internetprovider om de installatie te voltooien.

Windows[®] 7

1. Sla eventueel geopende bestanden op en sluit deze bestanden en eventueel geopende programma's af.
2. Klik op **Start**  → **Configuratiescherm**.
3. In het zoekvak typt u *netwerk*; klik vervolgens op **Netwerkcentrum** → **Een nieuwe verbinding of een nieuw netwerk instellen** → **Verbinding met internet maken**.

Het venster **Verbinding met internet maken** verschijnt.

 **OPMERKING:** Als u niet weet welk type verbinding u moet selecteren, klikt u op **Help me bij het selecteren** of neemt u contact op met uw internetprovider.

4. Volg de instructies op het scherm en gebruik de installatie-informatie van uw internetprovider om de installatie te voltooien.

Software installeren via Dell Digital Delivery

 **OPMERKING:** Dell Digital Delivery is mogelijk niet in alle regio's beschikbaar.

 **OPMERKING:** Dell Digital Delivery wordt alleen ondersteund op computers met het besturingssysteem Windows 7.

Een deel van de software die u hebt aangeschaft, is mogelijk nog niet geïnstalleerd op uw nieuwe computer. De op uw computer geïnstalleerde toepassing Dell Digital Delivery downloadt en installeert de software die u hebt aangeschaft en voltooit het installatieproces.

 **OPMERKING:** Als Dell Digital Delivery niet is geïnstalleerd op uw computer, kunt u de toepassing downloaden en installeren via support.dell.com/support/downloads.

De toepassing Dell Digital Delivery wordt automatisch gestart als u verbinding maakt met internet nadat u de computer voor het eerst opnieuw hebt opgestart. De toepassing identificeert automatisch uw hardwareconfiguratie en downloadt en installeert vervolgens de software die u hebt aangeschaft.

U kunt het downloaden ook verzetten naar een tijdstip dat u beter uitkomt of uw software opnieuw installeren. U hoeft zelf geen back-up te maken van de software, omdat u de software op elk moment kunt downloaden via de toepassing Dell Digital Delivery.

Als u de toepassing Dell Digital Delivery wilt starten, klikt u op **Start**  → **Alle programma's** → **Dell** → **Dell Digital Delivery** of dubbelklikt u op het pictogram Dell Digital Delivery  in het systeemvak van het bureaublad.

Zo gebruikt u Dell Digital Delivery:

1. Controleer of u bent verbonden met internet (zie 'Verbinding maken met internet (optioneel)' op pagina 18).
2. Klik in het venster Dell Digital Delivery op **Download Now** (nu downloaden).
3. Volg de aanwijzingen op het scherm.

In de meeste gevallen duurt het downloaden van de software een paar minuten. De duur van het downloaden hangt af van het aantal toepassingen dat u hebt aangeschaft.

Wanneer de installatie van de software is voltooid, krijgt u een melding van de toepassing Dell Digital Delivery en wordt u gevraagd het toepassingsvenster te sluiten. U vindt de software die u net hebt geïnstalleerd in het menu **Start** .

De Inspiron-laptop gebruiken

In deze sectie vindt u informatie over de beschikbare functies op uw Inspiron laptop.

Onderdelen aan de rechterzijde

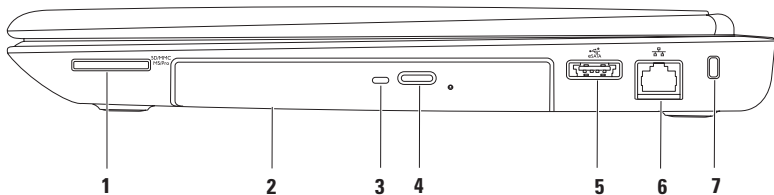

-
- 1  **7-in-1-geheugenkaartlezer:** biedt een snelle en handige manier om digitale foto's, muziek, video's en documenten weer te geven en te delen die zijn opgeslagen op geheugenkaarten.
- OPMERKING:** Uw computer wordt geleverd met een plastic dummykaart in de mediakaartsleuf. Deze beschermt ongebruikte sleuven tegen stof en andere deeltjes. Bewaar de dummykaart en gebruik deze wanneer er geen mediakaart in de sleuf is geplaatst. Dummykaarten van andere computers passen mogelijk niet in uw computer.
-
- 2 **Optisch station:** voor het weergeven of branden van cd's, dvd's en Blu-ray discs. Zie 'Het optisch station gebruiken' op pagina 40 voor meer informatie.
-
- 3 **Lampje optisch station:** knippert als u op de uitwerpknop van het optisch station drukt of als u een schijf plaatst en deze wordt gelezen.
-
- 4 **Uitwerpknop van optisch station:** hiermee kan de lade van het optisch station worden geopend.
-
- 5  **eSATA/USB-combi-aansluiting:** voor het aansluiten van eSATA compatibele opslagapparaten (zoals externe vaste schijven of optische stations) of USB-apparaten (zoals een muis, toetsenbord, printer, extern station of mp3-speler).
-

6  **Netwerkconnector:** om uw computer op een netwerk of een breedbandapparaat aan te sluiten als u een vast netwerk gebruikt.

7 **Opening voor beveiligingskabel:** wordt gebruikt om een in de handel verkrijgbare beveiligingskabel aan de computer te bevestigen.

OPMERKING: Controleer voordat u een beveiligingskabel koopt of deze in de sleuf voor de beveiligingskabel op uw computer past.

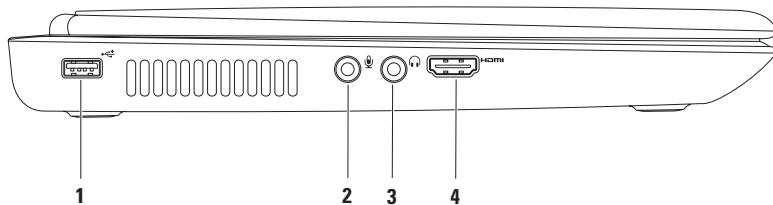

Onderdelen aan de linkerzijde

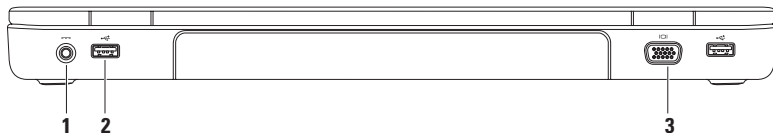

-  **USB 2.0-connector:** hierop kunt u USB-apparaten aansluiten, zoals een muis, toetsenbord, printer, extern station of mp3-speler.
 -  **Aansluiting voor Audio In/microfoon:** voor het aansluiten van een microfoon of invoersignaal voor gebruik met audioprogramma's.
 -  **Aansluiting voor Audio Out/hoofdtelefoon:** voor het aansluiten van een hoofdtelefoon of een luidspreker of geluidssysteem.
 -  **HDMI-connector:** hierop kunt u een tv aansluiten voor zowel 5.1 audio- als videosignalen.
OPMERKING: Wanneer u deze aansluiting met een monitor gebruikt, wordt alleen het videosignaal gelezen.
-

Onderdelen aan de achterzijde



-
-  **Netadapteraansluiting:** voor het aansluiten van de netadapter om de computer van stroom te voorzien en de batterij op te laden.
 -  **USB 2.0-connectoren (2):** hierop kunt u USB-apparaten aansluiten, zoals een muis, toetsenbord, printer, extern station of mp3-speler.
 -  **VGA-aansluiting:** voor het aansluiten van een monitor of projector.
-

Onderdelen voorzijde

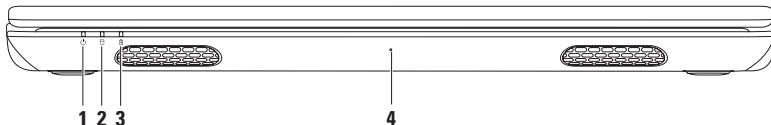

-
- 1**  **Voedingslampje:** geeft aan wat de voedingsstatus is. Meer informatie over het lampje voor de voedingsstatus vindt u onder 'Statuslampjes' op pagina 32.
-
- 2**  **Activiteitslampje voor de vaste schijf:** brandt wanneer de computer gegevens leest of schrijft. Een permanent brandend wit lampje geeft aan dat de vaste schijf in werking is.
-  **WAARSCHUWING: Schakel de computer nooit uit als het lampje knippert om gegevensverlies te vermijden.**
-
- 3**  **Statuslampje voor batterij:** geeft de status van de batterij aan. Meer informatie over het lampje voor de batterijstatus vindt u onder 'Statuslampjes' op pagina 32.
- OPMERKING:** De batterij wordt opgeladen als de computer aan staat en voeding krijgt van de netadapter.
-
- 4** **Microfoon:** biedt geluid van hoge kwaliteit voor videoconferenties en spraakopname.
-

Statuslampjes

Statuslampje batterij

	Status lampje	Status(sen) computer	Batterijniveau
netadapter	continu wit	aan/stand-by/ slaapstand	<= 98%
	uit	aan/stand-by/ slaapstand	> 98%
Accu	continu oranje	aan/stand-by	<= 10%
	uit	aan/stand-by/ slaapstand	>10%
		uit/slaapstand	<= 10%

 **OPMERKING:** De batterij wordt opgeladen als de computer aan staat en voeding krijgt van de netadapter.

Lampje aan-uitknop/voedingslampje

Status lampje

continu wit
knipperend wit
uit

Status(sen) computer

aan
stand-by
uit/slaapstand

 **OPMERKING:** Zie 'Voedingsproblemen' op pagina 52 voor informatie over problemen met de voeding.

Computer- en toetsenbordfuncties

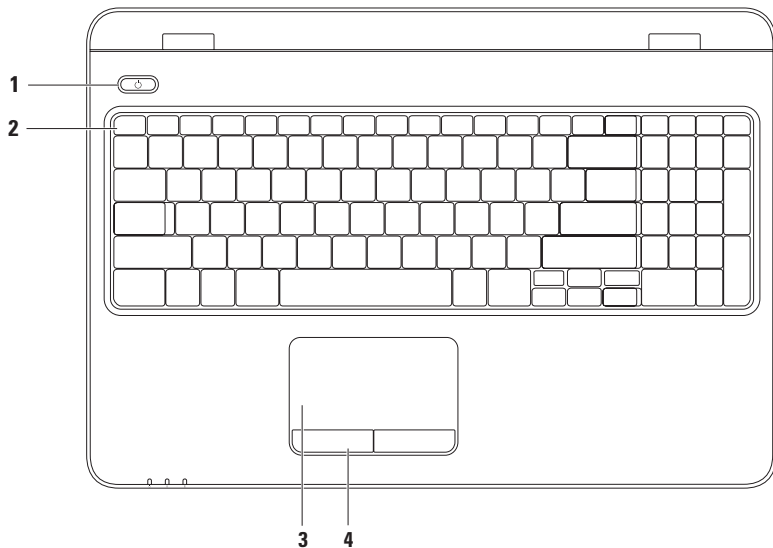

1  **Aan-uitknop en -lampje:** indrukken om de computer in of uit te schakelen. Het lampje in de knop geeft de voedingsstatus aan. Meer informatie over het aan-uitlampje vindt u onder 'Statuslampjes' op pagina 32.

2 Rijn met functietoetsen: in deze rij bevinden zich de toets voor het in- en uitschakelen van de draadloze modus, toetsen voor het verhogen en verlagen van de helderheid, multimedietoetsen en de toets voor het in- en uitschakelen van de touchpad.

Meer informatie over de multimedietoetsen vindt u onder 'Multimedietoetsen' op pagina 38.

3 Touchpad: biedt de functionaliteit van een muis voor het verplaatsen van de cursor, verslepen of verplaatsen van geselecteerde items. De linksklikfuncties kunt u gebruiken door op het oppervlak te tikken.

De touchpad ondersteunt de functies schuiven, bladeren, in- en uitzoomen en roteren. Om de touchpadinstellingen te wijzigen, dubbelklikt u op het pictogram **Dell Touchpad** in het systeemvak van het bureaublad. Zie 'Touchpadbewegingen' op pagina 36 voor meer informatie.

OPMERKING: Om de touchpad in of uit te schakelen, drukt u op de toets  in de rij met functietoetsen op het toetsenbord.

4 Touchpadknoppen (2): bieden links- en rechtsklikfuncties, net als muisknoppen.

Touchpadbewegingen

Schuiven

Hiermee kunt u door inhoud schuiven. De schuiffunctie omvat:

Autoscroll verticaal: hiermee kunt u omhoog en omlaag scrollen in het actieve venster.

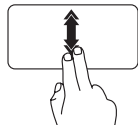

Beweeg twee vingers snel omhoog of omlaag om deze functie in te schakelen.

Tik op de touchpad om het autoscrollen te stoppen.

Autoscroll horizontaal: hiermee kunt u naar links of naar rechts scrollen in het actieve venster.

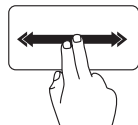

Beweeg twee vingers snel naar links of naar rechts om deze functie in te schakelen.

Tik op de touchpad om het autoscrollen te stoppen.

Bladeren

Hiermee kunt u inhoud vooruit of achteruit schuiven in de richting van de beweging.

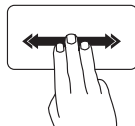

Beweeg drie vingers snel in de gewenste richting om door de inhoud in het actieve venster te bladeren.

Zoomen

Hiermee kunt u de inhoud van het scherm kleiner of groter weergeven. De zoomfunctie omvat:

Knijpen: hiermee kunt u in- of uitzoomen door twee vingers op de touchpad uit elkaar te bewegen of naar elkaar toe te brengen.

Inzoomen:

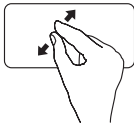

Beweeg twee vingers uit elkaar om de weergave van het actieve venster te vergroten.

Uitzoomen:

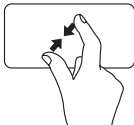

Beweeg twee vingers naar elkaar toe om de weergave van het actieve venster te verkleinen.

Roteren

Hiermee kunt u de actieve inhoud op het scherm roteren. De roteerfunctie omvat:

Draaien: hiermee kunt u met twee vingers de actieve inhoud roteren, waarbij u de ene vinger stilhoudt en de andere vinger roteert.



Houd de duim stil en beweeg de wijsvinger in een boog naar rechts of links om het geselecteerde item naar rechts of links te roteren.

Multimediatoetsen

De multimediatoetsen bevinden zich in de rij met functietoetsen op het toetsenbord. Druk op de betreffende toets om de mediatoetsen te gebruiken. U kunt de multimediatoetsen op het toetsenbord configureren met behulp van het **System Setup (BIOS)-programma** of het **Windows Mobiliteitscentrum**.

Systemsetup (BIOS)-programma

1. Druk op <F2> tijdens de POST (Power On Self Test) om het BIOS Setup-programma te openen.
2. Selecteer bij de instelling **Function Key Behavior** (Gedrag functietoetsen) de optie **Multimedia Key First** (Eerst multimediatoets) of **Function Key First** (Functietoets eerst).

Multimedia Key First (Multimediatoets eerst): dit is de standaardinstelling. Druk op een willekeurige multimediatoets om de bijbehorende actie uit te voeren. Druk voor een functietoets op <Fn> + de vereiste functietoets.

Function Key First (Functietoets eerst): druk op een willekeurige functietoets om de bijbehorende actie uit te voeren.

Druk voor een multimediatoets op <Fn> + de vereiste multimediatoets.



OPMERKING: De optie **Multimediatoets eerst** is alleen actief in het besturingssysteem.

Windows Mobiliteitscentrum

1. Druk op de toetsen <  ><X> om het Windows Mobiliteitscentrum te starten.
2. Selecteer bij de instelling **Function Key Row** (Rij functietoetsen) de optie **Function Key** (Functietoets) of **Multimedia Key** (Multimediatoets).



 Het geluid dempen

 Het geluidsvolume verlagen

 Het geluidsvolume verhogen

 Naar het vorige nummer of hoofdstuk

 Afspelen of pauzeren

 Naar het volgende nummer of hoofdstuk

Het optisch station gebruiken

 **WAARSCHUWING:** Oefen geen druk uit op de lade van het optisch station wanneer u deze opent of sluit. Zorg dat de lade van het optisch station gesloten is wanneer u het station niet gebruikt.

 **WAARSCHUWING:** Verplaats de computer niet terwijl u een cd of dvd afspeelt of brandt.

Met dit optisch station kunnen cd's, dvd's en Blu-ray Discs worden afgespeeld of opgenomen. Zorg er bij het plaatsen van een schijf in de lade van het optisch station voor dat de bedrukte of beschreven kant naar boven is gericht.

Een schijf in het optisch station plaatsen:

1. Druk op de uitwerpknop op het optisch station.
2. Trek de lade van het optisch station naar buiten.
3. Plaats de schijf met het label aan de bovenkant in het midden van de lade en klik de schijf vast op de as.
4. Duw de lade in het optisch station.

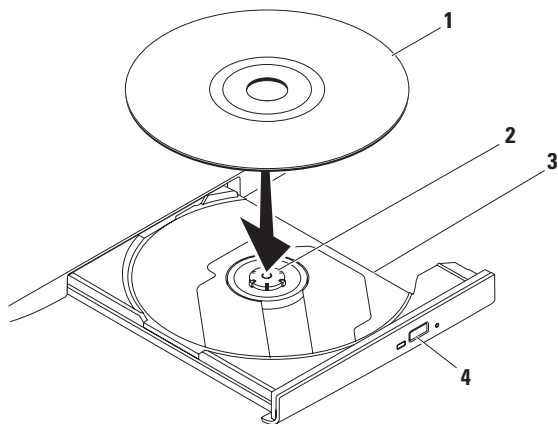

1 schijf

2 as

3 lade van optisch station

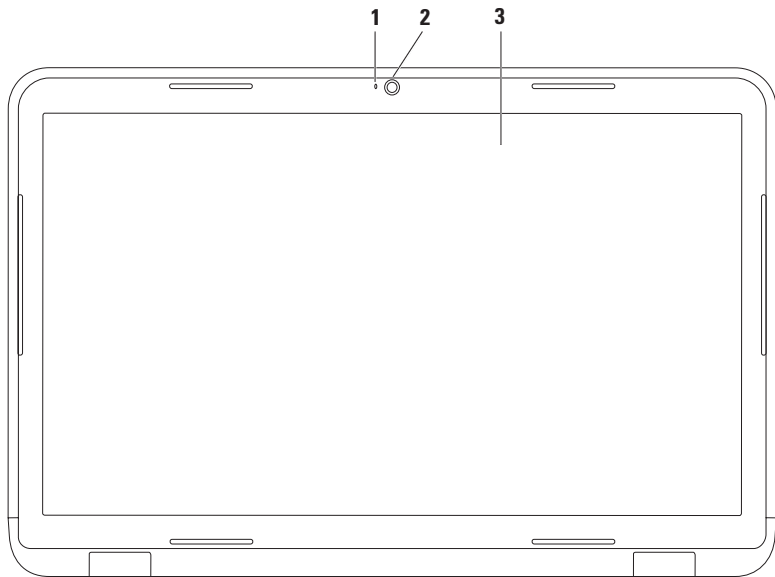

4 uitwerpknop

Weergavefuncties



-
- 1 Cameralampje:** brandt als de camera is ingeschakeld. Een permanent brandend wit lampje geeft aan dat de camera is ingeschakeld.
 - 2 Camera:** ingebouwde camera voor video-opnames, videoconferenties en chatten.
 - 3 Beeldscherm:** afhankelijk van de keuzen die u bij aankoop van uw computer hebt gemaakt, kan uw beeldscherm variëren. Zie de *Technologiehandleiding van Dell* op de vaste schijf of kijk op support.dell.com/manuals voor meer informatie over beeldschermen.
-

De batterij verwijderen en terugplaatsen

-  **GEVAAR-KENNISGEVING:** Voordat u aan een van de procedures in dit gedeelte begint, dient u de veiligheidsinstructies te volgen die met de computer zijn meegeleverd.
-  **GEVAAR:** Het gebruik van een incompatibele batterij kan de kans op brand of een explosie vergroten. Gebruik in deze computer uitsluitend een batterij die u bij Dell hebt aangeschaft. Gebruik geen batterijen van andere computers.
-  **GEVAAR:** Voordat u de batterij verwijdert, dient u de computer uit te schakelen en externe kabels los te koppelen (inclusief de netadapter).

U verwijdert de batterij als volgt:

1. Schakel de computer uit en draai deze om.
2. Duw de ontgrendelingsschuif en de vergrendelingsschuif van de batterij in de ontgrendelde stand.
3. Schuif en til de batterij uit het compartiment.

De batterij terugplaatsen:

1. Lijn de lipjes op de batterij uit met de inkepingen in het batterijcompartiment.
2. Schuif de batterij in het batterijcompartiment totdat deze vastklikt.
3. Duw de vergrendelingsschuif in de vergrendelde stand.

- 1 vergrendelingsschuifje batterijcompartiment
- 2 batterij
- 3 ontgrendelingsschuifje batterijcompartiment

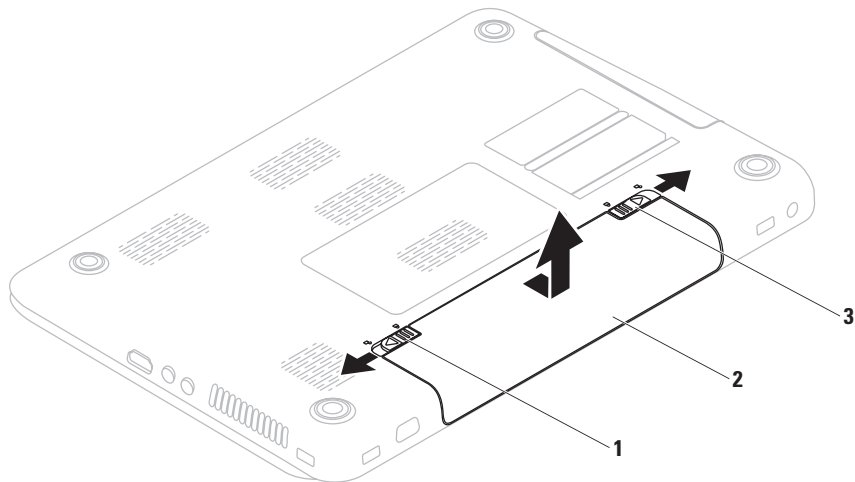

Software-onderdelen

 **OPMERKING:** Raadpleeg voor meer informatie over de onderdelen die in dit deel beschreven worden de *Technologiehandleiding van Dell* op de vaste schijf of kijk op support.dell.com/manuals.

FastAccess gezichtsherkenning

Mogelijk is uw computer uitgerust met de gezichtsherkenningsfunctie FastAccess. Deze functie helpt bij het beveiligen van uw Dell-computer, doordat de computer leert hoe uw gezicht eruit ziet. Dit wordt gebruikt om uw identiteit te verifiëren zodat automatisch inloginformatie wordt gegeven waar u normaal gesproken zelf deze informatie in moet vullen (zoals bij het inloggen voor een Windows-account of op beveiligde websites). Klik voor meer informatie op **Start**  → **Programma's** → **FastAccess**.

Productiviteit en communicatie

U kunt uw computer gebruiken om presentaties, brochures, wenskaarten, folders en spreadsheets te maken. Ook kunt u digitale foto's en afbeeldingen bewerken en weergeven. Kijk op uw aankoopbon welke software op uw computer is geïnstalleerd.

Nadat u verbinding met internet hebt gemaakt, kunt u websites bekijken, een e-mailaccount instellen en bestanden uploaden en downloaden.

Entertainment en multimedia

U kunt uw computer gebruiken om video's te bekijken, spelletjes te spelen, uw eigen cd's/dvd's te maken en naar muziek- en internetradiostations te luisteren.

U kunt afbeeldingen en videobestanden downloaden of kopiëren van draagbare apparaten, zoals digitale camera's en mobiele telefoons. Met optionele softwaretoepassingen kunt u muziek- en videobestanden ordenen en maken, opnemen op een schijf, opslaan op draagbare apparaten zoals mp3-spelers en handheld-entertainmentapparaten of afspelen en weergeven op aangesloten tv's, projectors en thuisbioscoopapparatuur.

Dell DataSafe Online Backup

 **OPMERKING:** Dell DataSafe Online wordt niet ondersteund door Linux besturingssystemen.

 **OPMERKING:** Voor een hoge upload- of downloadsnelheid wordt een breedbandverbinding aanbevolen.

Dell DataSafe Online is een automatische back-up- en herstelservice, die helpt om uw gegevens en andere belangrijke bestanden te beschermen tegen ernstige problemen zoals diefstal, brand of natuurrampen. U krijgt toegang tot deze service via een account met wachtwoord-bescherming.

Meer informatie vindt u op delldatasafe.com.

Back-ups plannen:

1. Dubbelklik op het pictogram voor Dell DataSafe Online  op de taakbalk.
2. Volg de instructies die op het scherm verschijnen.

Dell Dock

Het Dell Dock is een groep pictogrammen waarmee u op eenvoudige wijze toegang kunt krijgen tot veelgebruikte toepassingen, bestanden en mappen. U kunt het Dock aan uw persoonlijke voorkeur aanpassen door het volgende te doen:

- Pictogrammen toevoegen of verwijderen
- De kleur en locatie van het Dock wijzigen
- Verwante pictogrammen groeperen in categorieën
- Het gedrag van de pictogrammen wijzigen



Een categorie toevoegen

1. Klik met de rechtermuisknop op het Dock, klik op **Toevoegen**→ **Categorie**.
Het venster **Categorie toevoegen/bewerken** wordt weergegeven.
2. Voer de naam van de categorie in het veld **Titel** in.
3. Selecteer een pictogram voor de categorie uit het **Selecteer een afbeelding**: -vak.
4. Klik op **Opslaan**.

Een pictogram toevoegen

Sleep het pictogram naar het Dock of een categorie.

Een categorie of pictogram verwijderen

1. Klik met de rechtermuisknop op een categorie of pictogram op het Dock en klik op **Snelkoppeling verwijderen** of **Categorie verwijderen**.
2. Volg de aanwijzingen op het scherm.

Het Dock aan uw persoonlijke voorkeur aanpassen

1. Klik met de rechtermuisknop op het Dock en klik op **Geavanceerde instelling....**
2. Kies de gewenste optie om het Dock aan uw persoonlijke voorkeur aan te passen

Problemen oplossen

Dit gedeelte bevat informatie over het oplossen van problemen met uw computer. Zie 'Ondersteuningshulpmiddelen gebruiken' op pagina 57 of 'Contact opnemen met Dell' op pagina 83 als u het probleem niet kunt oplossen met de volgende richtlijnen.



GEVAAR-KENNISGEVING: Alleen opgeleid onderhoudspersoneel mag de computerkap verwijderen. Raadpleeg de *Onderhoudshandleiding* op support.dell.com/manuals voor geavanceerde service-aanwijzingen.

Pieptooncodes

De computer kan tijdens het opstarten een reeks pieptonen laten horen als er fouten of problemen zijn. Deze pieptonen, ook wel een piepcode genaamd, identificeren een probleem. Schrijf de piepcode op en neem contact op met Dell (zie 'Contact opnemen met Dell' op pagina 83).



OPMERKING: Raadpleeg voor het vervangen van onderdelen de *Onderhoudshandleiding* op support.dell.com.

PiePCODE	Mogelijk probleem
Een	Mogelijke fout met het moederbord — fout in de BIOS ROM-controlesom
Twee	Geen RAM gedetecteerd OPM.: als u een geheugenmodule hebt geïnstalleerd of vervangen, moet u controleren of de geheugenmodule correct geplaatst is.
Drie	Mogelijke fout met het moederbord — chipsetfout
Vier	RAM-lees-/schrijffout
Vijf	Fout met realtimeklok.
Zes	Fout met videokaart of chipset
Zeven	Processorfout
Acht	Beeldschermfout

Netwerkproblemen

Draadloze verbindingen

Als de draadloze netwerkverbinding is verbroken:

De draadloze router is offline of de draadloze modus is uitgeschakeld op de computer.

- Controleer of draadloos gebruik is ingeschakeld op de computer (zie 'Draadloos gebruik in- of uitschakelen' op pagina 14).
- Controleer of uw draadloze router is ingeschakeld en verbonden met uw gegevensbron (kabelmodem of netwerkhub).
- Maak opnieuw een verbinding met de draadloze router (zie 'Een draadloze verbinding instellen' op pagina 19).
- Interferentie kan de draadloze verbinding blokkeren of verbreken. Probeer de computer dichterbij de draadloze router te plaatsen.

Vaste verbindingen

Als de vaste netwerkverbinding is verbroken: de netwerkkabel is beschadigd of niet aangesloten.

- Controleer of de kabel is aangesloten en of deze niet is beschadigd.

Voedingsproblemen

Als het aan-uitlampje uit is: de computer is in de slaapstand of uitgeschakeld, of de computer krijgt geen stroom.

- Druk op de aan-uitknop. De uitgeschakelde computer keert terug naar de normale werking of schakelt om naar de slaapstand.
- Duw de netadapter goed vast in de voedingsaansluiting van de computer en het stopcontact.
- Als de netadapter is aangesloten op een stekkerdoos, gaat u na of de stekkerdoos is aangesloten op een stopcontact en of de stekkerdoos is ingeschakeld. Gebruik geen

stroombeveiligingsapparaten, stekkerdozen en verlengkabels wanneer u controleert of de computer correct wordt ingeschakeld.

- Controleer de stroomvoorziening van het stopcontact door er een ander apparaat, zoals een lamp, op aan te sluiten.
- Controleer de aansluitingen van de netadapterkabel. Als de netadapter een lampje heeft, controleert u of het lampje van de netadapter brandt.

Als het aan-uitlampje wit brandt en de computer niet reageert: het beeldscherm reageert mogelijk niet. Druk op de aan-uitknop tot de computer wordt uitgeschakeld en schakel deze vervolgens weer in.

Als het aan-uitlampje wit knippert: de computer staat in de stand-bymodus. Verplaats de cursor met de aangesloten muis of druk op de aan-uitknop om de normale werking te hervatten.

Als er interferentie optreedt die de ontvangst op uw computer belemmert: een ongewenst signaal veroorzaakt interferentie door andere signalen te onderbreken of blokkeren.

Interferentie kan worden veroorzaakt door:

- Verlengsnoeren voor voeding, toetsenbord of muis.
- Te veel apparaten aangesloten op een stekkerdoos.
- Meerdere stekkerdozen aangesloten op hetzelfde stopcontact.

Geheugenproblemen

Als er een bericht wordt weergegeven met de melding dat er onvoldoende geheugen is:

- Bewaar en sluit alle geopende bestanden of programma's die u niet gebruikt om erachter te komen of het probleem daarmee is opgelost.
- Raadpleeg de documentatie bij de software voor de minimale geheugenvereisten.

Installeer zo nodig extra geheugen (zie de *Onderhoudshandleiding* op **support.dell.com/manuals**).

- Plaats de geheugenmodule(s) terug in de aansluiting(en) (zie de *Onderhoudshandleiding* op **support.dell.com/manuals**.)
- Als het probleem aanhoudt, neemt u contact op met Dell; zie 'Contact opnemen met Dell' op pagina 83.

Als er andere problemen met het geheugen zijn:

- Voer Dell-diagnostiek uit (zie 'Dell Diagnostics (Dell-diagnostiek)' op pagina 62).
- Als het probleem aanhoudt, neemt u contact op met Dell; zie 'Contact opnemen met Dell' op pagina 83.

Vastlopen en softwareproblemen

Als de computer niet opstart: controleer of het netsnoer goed op de computer en het stopcontact is aangesloten.

Als een programma niet meer reageert:

Beëindig het programma:

1. Druk tegelijkertijd op <Ctrl><Shift><Esc>.
2. Klik op **Toepassingen**.
3. Selecteer het programma dat niet meer reageert.
4. Klik op **Taak beëindigen**.

Als een programma blijft vastlopen: raadpleeg de softwaredocumentatie. Indien nodig maakt u de installatie van het programma ongedaan en installeert u het opnieuw.

 **OPMERKING:** Bij software worden gewoonlijk installatie-instructies geleverd in de documentatie of op cd.

Als de computer niet meer reageert of het beeldscherm onafgebroken blauw is:

 **WAARSCHUWING:** U loopt het risico gegevens te verliezen als u het besturingssysteem niet afsluit.

Als de computer niet reageert wanneer u op een toets op het toetsenbord drukt of de muis beweegt, houdt u de aan-uitknop ten minste 8 tot 10 seconden ingedrukt totdat de computer wordt uitgeschakeld. Start de computer vervolgens opnieuw op.

Als een programma is ontwikkeld voor een eerdere versie van het Microsoft® Windows®-besturingssysteem:

Voer de wizard Programmacompatibiliteit uit. Met de wizard Programmacompatibiliteit wordt een programma zodanig geconfigureerd dat dit wordt uitgevoerd in een omgeving die vergelijkbaar is met een eerdere versie van Microsoft Windows.

De wizard Programmacompatibiliteit uitvoeren:

Windows Vista[®]

1. Kik op **Start**  → **Configuratiescher** → **Programma's** → **Een ouder programma met deze versie van Windows gebruiken.**
2. Klik in het welkomtscher

Windows[®] 7

1. Kik op **Start**  → **Configuratiescher** → **Programma's** → **Programma's gebruiken die voor eerdere versies van Windows zijn gemaakt.**
2. Klik in het welkomtscher
3. Volg de aanwijzingen op het scherm.

Als door u aangeschafte software niet beschikbaar is op uw computer:

- Controleer of de snelkoppeling van de toepassing(en) beschikbaar is in **Start**  → **Alle programma's.**
- Als de snelkoppeling niet beschikbaar is, kunt u de door u aangeschafte software downloaden en installeren via de toepassing Dell Digital Delivery. Zie voor meer informatie 'Software installeren via Dell Digital Delivery' op pagina 22.

Als u andere softwareproblemen hebt:

- Maak direct een back-up van uw bestanden.
- Gebruik een virusscanner om de vaste schijf of cd's te scannen.
- Bewaar en sluit alle geopende bestanden of programma's en sluit de computer af via het menu **Start** .

Problemen oplossen

- Raadpleeg de softwaredocumentatie of neem contact op met de softwareleverancier voor informatie over het oplossen van problemen:
 - Controleer of het programma compatibel is met het besturingssysteem dat op de computer is geïnstalleerd.
 - Controleer of de computer aan de minimale hardwarevereisten voor de software voldoet. Raadpleeg de softwaredocumentatie voor informatie.
 - Controleer of het programma op de juiste wijze is geïnstalleerd en geconfigureerd.
 - Controleer of de apparaatstuurprogramma's geen conflict veroorzaken met het programma.
 - Zo nodig verwijdert u het programma en installeert u het opnieuw.

Ondersteuningshulpmiddelen gebruiken

Dell Support Center

Alle ondersteuning die u nodig hebt, op één handige plek.

Het **Dell Support Center** voorziet u van systeemwaarschuwingen, aanbiedingen om de prestaties te verbeteren, systeeminformatie en koppelingen naar andere hulpmiddelen en diagnostische services van Dell.

Om de toepassing te openen, klikt u op **Start**  → **Alle programma's** → **Dell** → **Dell Support Center** → **Launch Dell Support Center** (Dell Support Center starten).

Op de startpagina van **Dell Support Center** vindt u het modelnummer van uw computer, het serviceplaatje, de code voor express-service, de garantiestatus, en informatie over hoe u de prestaties van uw computer kunt verbeteren.

De startpagina biedt ook koppelingen naar de volgende onderdelen:

PC Checkup — Voer een diagnose van uw hardware uit, kijk welk programma de meeste geheugenruimte in beslag neemt op uw harde schijf en volg de wijzigingen die elke dag worden aangebracht op uw computer.

PC Checkup-programma's

- **Schijfruimte beheren** — Beheer uw harde schijf met behulp van een visuele weergave van de ruimte die in beslag wordt genomen door elk type bestand.
- **Prestatie- en configuratiegeschiedenis** — Controleer systeemgebeurtenissen en -wijzigingen in de loop van de tijd. Dit hulpprogramma toont alle hardwarescans, tests, systeemwijzigingen, belangrijke gebeurtenissen en herstelpunten op de dag dat ze zijn opgetreden.

Ondersteuningshulpmiddelen gebruiken

Gedetailleerde systeeminformatie — Bekijk gedetailleerde informatie over de configuratie van uw hardware en uw besturingssysteem, en krijg toegang tot kopieën van uw servicecontracten, garantiegegevens en mogelijkheden om de garantie te verlengen.

Hulp — Bekijk de opties van Dell voor technische ondersteuning, klantenservice, rondleidingen en training, de gebruikershandleiding, garantiegegevens, veelgestelde vragen enzovoort.

Back-up en herstel — Maak herstelmedia, start het herstelprogramma en maak online back-ups van bestanden.

Aanbiedingen ter verbetering systeemprestaties — Schaf software- en hardware-oplossingen aan die de prestaties van uw computer helpen verbeteren.

Ga voor meer informatie over **Dell Support Center** en voor het downloaden en installeren van de beschikbare ondersteuningshulpmiddelen naar **DellSupportCenter.com**.

My Dell Downloads

 **OPMERKING:** My Dell Downloads is mogelijk niet in alle regio's beschikbaar.

Van sommige stuurprogramma's en software die vooraf op uw nieuwe computer zijn geïnstalleerd, wordt geen cd of dvd meegeleverd. Deze software is beschikbaar op My Dell Downloads. Vanaf deze website kunt u beschikbare software downloaden om het systeem opnieuw te installeren of eigen back-upmedia te maken.

My Dell Downloads registreren en gebruiken:

1. Ga naar **downloadstore.dell.com/media**.
2. Volg de instructies op het scherm om de software te registreren en te downloaden.
3. Opnieuw installeren of back-upmedia van de software maken voor toekomstig gebruik.

 **OPMERKING:** Als u aanvullende software hebt aangeschaft, kunt u die downloaden via Dell Digital Delivery. Zie voor meer informatie 'Software installeren via Dell Digital Delivery' op pagina 22.

Systemberichten

Als er een probleem of fout op uw computer optreedt, kan er een systeembericht worden weergegeven dat u helpt de oorzaak vast te stellen en aangeeft wat u moet doen om het probleem op te lossen.

 **OPMERKING:** Als het door u ontvangen bericht niet in de volgende voorbeelden wordt vermeld, raadpleegt u de documentatie bij het besturingssysteem of het programma dat werd uitgevoerd toen het bericht verscheen. U kunt ook de *Technologiehandleiding van Dell* op uw vaste schijf of de Dell Support-website op **support.dell.com** raadplegen of 'Contact opnemen Dell' op pagina 83 lezen voor ondersteuning.

Waarschuwing! Previous attempts at booting this system have failed at checkpoint [nnnn]. Noteer dit controlepunt en neem contact op met de technische ondersteuning van Dell: om dit probleem op te lossen. De computer is er drie keer achtereen niet in geslaagd om de opstartprocedure uit te voeren vanwege dezelfde fout. Neem contact op met Dell (zie 'Contact opnemen met Dell' op pagina 83).

CMOS checksum error (Fout in CMOS-controlesom): mogelijke fout met het moederbord of de RTC-batterij is bijna leeg. Vervang de batterij (zie de *Onderhoudshandleiding* op **support.dell.com/manuals**) of zie 'Contact opnemen met Dell' op pagina 83).

CPU fan failure (Defecte processorventilator): de processorventilator is defect. Vervang de CPU-ventilator (zie de *Onderhoudshandleiding* op **support.dell.com**).

Ondersteuningshulpmiddelen gebruiken

Storing in de vaste schijf: mogelijke storing in de vaste schijf tijdens POST. Neem contact op met Dell (zie 'Contact opnemen met Dell' op pagina 83).

Storing bij het lezen van de vaste schijf: mogelijke storing- in de vaste schijf tijdens de opstarttest van de vaste schijf. Neem contact op met Dell (zie 'Contact opnemen met Dell' op pagina 83).

Toetsenbord werkt niet: het toetsenbord functioneert niet of de kabel zit los.

Raadpleeg voor het vervangen van het toetsenbord de *Onderhoudshandleiding* op support.dell.com/manuals.

No boot device available (Geen opstartapparaat beschikbaar): de vaste schijf bevat geen opstartpartitie, de kabel van de vaste schijf is los of er is geen opstartbron.

- Als de vaste schijf als opstartapparaat is ingesteld, moet u controleren of alle kabels correct zijn aangesloten en of de schijf correct is geïnstalleerd en als opstartapparaat is gepartitioneerd.
- Open het hulpprogramma voor systeeminstellingen en controleer of de informatie over de opstartvolgorde juist is (raadpleeg de *Technologiehandleiding van Dell* op de vaste schijf of op support.dell.com/manuals).

No timer tick interrupt (Geen timertikonderbreking): mogelijk is een chip op het moederbord of het moederbord zelf defect. Neem contact op met Dell (zie 'Contact opnemen met Dell' op pagina 83).

USB over current error (USB gebruikt te veel stroom): koppel het USB-apparaat los. Het USB-apparaat heeft meer stroom nodig voor een optimale werking. Als uw apparaat twee USB-kabels heeft, sluit u beide aan. Anders sluit u een externe stroombron op het USB-apparaat aan.

CAUTION - Hard Drive SELF MONITORING SYSTEM has reported that a parameter has exceeded its normal operating range. Dell recommends that you back up your data regularly. A parameter out of range may or may not indicate a potential hard drive problem (WAARSCHUWING - Het ZELFCONTROLEREND SYSTEEM van de vaste schijf heeft aangegeven dat een van de parameters het normale gebruiksbereik heeft overschreden. Dell beveelt aan, regelmatig een back-up van uw gegevens te maken. Een parameter die buiten het bereik ligt, kan duiden op een probleem met de vaste schijf): S.M.A.R.T-fout, mogelijke fout in de vaste schijf. Neem contact op met Dell (zie 'Contact opnemen met Dell' op pagina 83).

Probleemoplosser voor hardware

Als een apparaat tijdens de installatie van het besturingssysteem niet wordt gedetecteerd of als het wel wordt gedetecteerd maar niet juist wordt geconfigureerd, kunt u de **Probleemoplosser voor hardware** gebruiken om het compatibiliteitsprobleem op te lossen.

U start de Probleemoplosser voor hardware als volgt:

1. Klik op **Start**  → **Help en ondersteuning**.
2. Typ `probleemoplosser voor hardware` in het zoekveld en druk op <Enter> om de zoekactie te starten.
3. Selecteer in de zoekresultaten de optie die het probleem het beste omschrijft en volg de overige stappen om het probleem op te lossen.

Dell Diagnostics

Als er zich een probleem met uw computer voordoet, voert u eerst de controles uit die in 'Vastlopen en softwareproblemen' op pagina 54 worden beschreven en voert u Dell Diagnostics (Dell-diagnostiek) uit voordat u contact met Dell opneemt voor technische ondersteuning.

 **OPMERKING:** Dell Diagnostics werkt alleen op Dell-computers.

 **OPMERKING:** De schijf *Drivers and Utilities* is mogelijk niet met uw computer meegeleverd.

Zorg ervoor dat het apparaat dat u wilt testen in het System Setup-programma wordt weergegeven en actief is. Druk op <F2> tijdens de POST (Power On Self Test) om het BIOS Setup-programma te openen.

Start Dell Diagnostics vanaf de vaste schijf of vanaf de schijf *Drivers and Utilities*.

Dell Diagnostics (Dell-diagnostiek) starten vanaf de vaste schijf

Het hulpprogramma Dell Diagnostics (Dell-diagnostiek) bevindt zich op een verborgen partitie op de vaste schijf.

 **OPMERKING:** Zie 'Contact opnemen met Dell' op pagina 83 als uw computer geen beeld geeft.

1. Controleer of de computer is aangesloten op een werkend stopcontact.
2. Start de computer (opnieuw) op.
3. Druk op <F12> zodra het DELL™-logo verschijnt. Selecteer **Diagnostics** in het opstartmenu en druk op <Enter>. Hierdoor wordt op uw computer mogelijk de PSA (Pre-Boot System Assessment) opgeroepen.

 **OPMERKING:** Als u te lang wacht en het logo van het besturingssysteem wordt weergegeven, moet u blijven wachten totdat het bureaublad van Microsoft® Windows® wordt weergegeven. Daarna schakelt u de computer uit en probeert u het opnieuw.

 **OPMERKING:** Als een bericht wordt weergegeven dat er geen partitie met een diagnostisch hulpprogramma is gevonden, voert u Dell Diagnostics uit vanaf de schijf *Drivers and Utilities*.

Als de PSA wordt gestart:

- a. De PSA begint met het uitvoeren van tests.
- b. Als de PSA succesvol is, wordt het volgende bericht getoond:

```
'No problems have been found with this system so far. Do you want to run the remaining memory tests? This will take about 30 minutes or more. Do you want to continue? (Recommended).'
```

 (Er zijn tot nu toe geen problemen vastgesteld bij dit systeem. Wilt u de overige geheugentesten uitvoeren? Dit duurt ongeveer 30 minuten of meer. Wilt u doorgaan? (Aanbevolen))

- c. Als er problemen met het geheugen zijn, drukt u op <y>, kies anders <n>. Het volgende bericht wordt weergegeven:

```
'Booting Dell Diagnostic Utility Partition. Press any key to continue.'
```

 (Diagnostisch hulpprogramma van Dell wordt opgestart. Druk op een willekeurige toets om door te gaan.)
- d. Druk op een willekeurige toets om het venster **Choose An Option** te openen.

Als de PSA niet wordt gestart:

- Druk op een toets om Dell Diagnostics vanaf de verborgen partitie op de vaste schijf te starten. Ga vervolgens naar het venster **Choose An Option** (Een optie kiezen).
4. Selecteer de test die u wilt uitvoeren.

5. Als er een probleem optreedt tijdens een test, worden een bericht met de foutcode en een beschrijving van het probleem op het scherm weergegeven. Schrijf de foutcode en een beschrijving van het probleem op en neem contact op met Dell (zie 'Contact opnemen met Dell' op pagina 83).

 **OPMERKING:** De servicetag voor de computer wordt bovenaan in elk testscherm weergegeven. U kunt uw computer aan de hand van de servicetag identificeren als u contact opneemt met Dell.

6. Wanneer de tests zijn voltooid, sluit u het testscherm om terug te keren naar het scherm **Choose An Option** (Kies een optie).

7. Klik op **Exit** (Afsluiten) om Dell Diagnostics (Dell-diagnostiek) af te sluiten en de computer opnieuw op te starten.

Dell Diagnostics starten vanaf de schijf Drivers and Utilities

 **OPMERKING:** De schijf *Drivers and Utilities* is mogelijk niet met uw computer meegeleverd.

1. Plaats de cd/dvd *Drivers and Utilities* in het station.

2. Zet de computer uit en start deze opnieuw. Wanneer het DELL™-logo verschijnt, drukt u direct op <F12>.

 **OPMERKING:** Als u te lang wacht en het logo van het besturingssysteem wordt weergegeven, moet u blijven wachten totdat het bureaublad van Microsoft® Windows® wordt weergegeven. Daarna schakelt u de computer uit en probeert u het opnieuw.

 **OPMERKING:** Met de volgende stappen wordt de opstartvolgorde eenmalig gewijzigd. De volgende keer wordt de computer opgestart volgens de apparaten

- die zijn opgegeven in het hulpprogramma voor systeeminstellingen.
3. Wanneer de lijst met opstartbronnen verschijnt, markeert u het **cd/dvd/cd-rw**-station en drukt u op Enter.
 4. Kies in het menu dat wordt weergegeven, de optie **Boot from CD-ROM** (Opstarten vanaf cd) en druk op <Enter>.
 5. Typ 1 om het cd-menu te starten, en druk op <Enter> om verder te gaan.
 6. Selecteer **Run the Dell 32-bit Diagnostics** (32-bits Dell-diagnostiek uitvoeren) in de genummerde lijst. Als er meerdere versies worden aangegeven, moet u de versie selecteren die op uw computer van toepassing is.
 7. Selecteer de test die u wilt uitvoeren.
 8. Als er een probleem optreedt tijdens een test, worden een bericht met de foutcode en een beschrijving van het probleem op het scherm weergegeven. Schrijf de foutcode en een beschrijving van het probleem op en neem contact op met Dell (zie 'Contact opnemen met Dell' op pagina 83).
-  **OPMERKING:** De servicetag voor de computer wordt bovenaan in elk testscherm weergegeven. U kunt uw computer aan de hand van de servicetag identificeren als u contact opneemt met Dell.
9. Wanneer de tests zijn voltooid, sluit u het testscherm om terug te keren naar het scherm **Choose An Option** (Kies een optie).
 10. Als u Dell Diagnostics wilt afsluiten en de computer opnieuw wilt opstarten, klikt u op **Exit**.
 11. Verwijder de cd/dvd *Drivers and Utilities*.

Het besturingssysteem herstellen

U kunt het besturingssysteem van uw computer herstellen door een van de volgende opties te kiezen:

△ WAARSCHUWING: Als u Dell Factory Image Restore of de schijf van het *besturingssysteem* gebruikt, worden alle gegevensbestanden van uw computer verwijderd. Maak indien mogelijk een reservekopie van uw gegevensbestanden voordat u deze opties gebruikt.

Optie	Gebruiken
Systeemherstel	als eerste oplossing
Dell DataSafe Local Backup	als het probleem niet met systeemherstel kan worden opgelost
Middelen voor systeemherstel	als het gebruik van systeemherstel en DataSafe Local Backup onmogelijk is door een fout in het besturingssysteem als u het fabrieksimage op een nieuw geïnstalleerde vaste schijf installeert
Dell Factory Image Restore	om de computer terug te zetten in de toestand waarin deze verkeerde toen u de computer kreeg
<i>Cd/dvd met het besturingssysteem</i>	om alleen het besturingssysteem opnieuw op uw computer te installeren

 **OPMERKING:** Nadat uw besturingssysteem is hersteld, downloadt en installeert de toepassing Dell Digital Delivery automatisch de software die u hebt aangeschaft bij uw computer. Als Dell Digital Delivery niet is geïnstalleerd op uw computer, kunt u de toepassing downloaden en installeren via support.dell.com. Zie voor meer informatie 'Software installeren via Dell Digital Delivery' op pagina 22.

Systeemherstel

De Windows-besturingssystemen bieden een optie Systeemherstel, waarmee u een eerdere status van de computer kunt herstellen (zonder dat dit van invloed is op gegevensbestanden) indien de computer niet meer goed functioneert na wijzigingen aan de hardware, software of andere systeeminstellingen. Alle wijzigingen die Systeemherstel in uw computer aanbrengt, kunnen volledig ongedaan worden gemaakt.

 **WAARSCHUWING:** Maak regelmatig reservekopieën van uw gegevensbestanden. Systeemherstel kan uw gegevensbestanden niet controleren of herstellen.

Systeemherstel starten

1. Klik op **Start** .
2. Typ `Systeemherstel` in het vak Zoekopdracht starten en druk op <Enter>.

 **OPMERKING:** Het venster **Gebruikersaccountbeheer** wordt mogelijk weergegeven. Als u een beheerder op de

computer bent, klikt u op **Doorgaan**; neem anders contact op met de beheerder om met de gewenste actie door te gaan.

3. Klik op **Volgende** en volg de instructies op het scherm.

Als het probleem niet kan worden verholpen met Systeemherstel, moet u mogelijk het laatste systeemherstel ongedaan maken.

Het laatste systeemherstel ongedaan maken

 **OPMERKING:** Voordat u het laatste systeemherstel ongedaan maakt, dient u alle geopende bestanden en programma's af te sluiten. Wijzig, open en verwijder geen bestanden of programma's totdat het systeemherstel is voltooid.

1. Klik op **Start** .
2. Typ `Systeemherstel` in het vak Zoekopdracht starten en druk op <Enter>.
3. Klik op **Systeemherstel ongedaan maken** en klik op **Volgende**.

Dell DataSafe Local Backup

△ WAARSCHUWING: Als u Dell DataSafe Local Backup gebruikt, worden alle toepassingen en stuurprogramma's verwijderd die u na aanschaf van uw computer hebt geïnstalleerd. Maak reservekopieën van toepassingen die op uw computer zijn geïnstalleerd voordat u Dell DataSafe Local Backup gebruikt. Gebruik Dell DataSafe Local Backup alleen als Systeemherstel het probleem met het besturingssysteem niet heeft opgelost.

△ WAARSCHUWING: Hoewel Dell DataSafe Local Backup de gegevensbestanden op uw computer ongemoeid zou moeten laten, wordt aanbevolen een reservekopie van uw gegevensbestanden te maken voordat u Dell DataSafe Local Backup gebruikt.

✎ OPMERKING: Dell DataSafe Local Backup is mogelijk niet in alle regio's beschikbaar.

✎ OPMERKING: Indien Dell DataSafe Local Backup niet op uw computer is geïnstalleerd, gebruikt u Dell Factory Image Restore (zie 'Dell Factory Image Restore' op pagina 72) om het besturingssysteem te herstellen.

U kunt Dell DataSafe Local Backup gebruiken om de oorspronkelijke status van uw vaste schijf te herstellen met behoud van de gegevensbestanden. Dit is de status op het moment dat u de computer kocht.

Met Dell DataSafe Local Backup kunt u:

- een reservekopie maken en uw computer naar een eerdere status terugzetten;
- middelen voor systeemherstel maken.

Dell DataSafe Local Backup Basic

Het fabrieksimage herstellen met behoud van de gegevensbestanden:

1. Schakel de computer uit.
2. Koppel alle apparaten (USB-station, printer, etc.) los die op de computer zijn aangesloten en verwijder alle onlangs toegevoegde interne hardware.

 **OPMERKING:** Koppel het beeldscherm, het toetsenbord, de muis of het netsnoer niet los.

3. Zet de computer aan.
4. Druk wanneer het DELL™-logo verschijnt herhaaldelijk op <F8> om het venster **Advanced Boot Options** (Geavanceerde opstartopties) te openen.

 **OPMERKING:** Als u te lang wacht en het logo van het besturingssysteem wordt weergegeven, moet u blijven wachten

totdat het bureaublad van Microsoft® Windows® wordt weergegeven. Daarna schakelt u de computer uit en probeert u het opnieuw.

5. Selecteer **Repair Your Computer** (Uw computer herstellen).
6. Selecteer **Dell DataSafe Restore and Emergency Backup** in het menu **System Recovery Options** (Opties voor systeemherstel) en volg de instructies op het scherm.

 **OPMERKING:** Het herstelproces kan een uur of meer in beslag nemen, afhankelijk van de hoeveelheid gegevens die moet worden hersteld.

 **OPMERKING:** Raadpleeg voor meer informatie het Knowledge Base-artikel 353560 op support.dell.com.

Opwaarderen naar Dell DataSafe Local Backup Professional

 **OPMERKING:** Mogelijk is Dell DataSafe Local Backup Professional op uw computer geïnstalleerd indien u dit bij aankoop van de computer hebt besteld.

Dell DataSafe Local Backup Professional biedt aanvullende functies waarmee u:

- reservekopieën kunt maken en uw computer kunt herstellen op basis van bestandstypen;
- reservekopieën van bestanden op een lokaal opslagapparaat bewaren;
- automatische back-ups plannen.

Opwaarderen naar Dell DataSafe Local Backup Professional:

1. Dubbelklik op het pictogram voor Dell DataSafe Local Backup  op de taakbalk.
2. Klik op **UPGRADE NOW!**
3. Volg de instructies op het scherm om de upgrade te voltooien.

Middelen voor systeemherstel

 **WAARSCHUWING:** Hoewel middelen voor systeemherstel de gegevensbestanden op uw computer ongemoeid zouden moeten laten, wordt aanbevolen een reservekopie van uw gegevensbestanden te maken voordat u de middelen voor systeemherstel gebruikt.

U kunt de middelen voor systeemherstel gebruiken om de oorspronkelijke status van uw vaste schijf te herstellen met behoud van de gegevensbestanden. Dit is de status op het moment dat u de computer kocht.

Gebruik de middelen voor systeemherstel indien:

- de herstelopties die op uw computersysteem zijn geïnstalleerd, niet kunnen worden gebruikt vanwege een fout in het besturingssysteem;
- gegevens niet kunnen worden hersteld vanwege een storing aan de vaste schijf.

Het besturingssysteem herstellen

Het fabrieksimage van uw computer herstellen met behulp van middelen voor systeemherstel:

1. Plaats de schijf voor systeemherstel in de computer of steek de USB-stick in een vrije poort. Start de computer vervolgens op.
2. Druk op <F12> zodra het DELL™-logo verschijnt.
 **OPMERKING:** Als u te lang wacht en het logo van het besturingssysteem wordt weergegeven, moet u blijven wachten totdat het bureaublad van Microsoft® Windows® wordt weergegeven. Daarna schakelt u de computer uit en probeert u het opnieuw.
3. Selecteer het gewenste opstartapparaat uit de lijst en druk op <Enter>.
4. Volg de instructies op het scherm om het herstelproces te voltooien.

Dell Factory Image Restore

 **WAARSCHUWING:** Met Dell Factory Image Restore worden alle gegevens op de vaste schijf permanent verwijderd. Ook worden alle toepassingen en stuurprogramma's verwijderd die u hebt geïnstalleerd nadat u de computer hebt ontvangen. Maak indien mogelijk u een back-up van de gegevens voordat u deze optie gebruikt. Gebruik Dell Factory Image Restore alleen als Systeemherstel het probleem met het besturingssysteem niet heeft opgelost.

 **OPMERKING:** Dell Factory Image Restore is in sommige landen of op sommige computers mogelijk niet beschikbaar.

 **OPMERKING:** Indien Dell Factory Image Restore niet op uw computer is geïnstalleerd, gebruikt u Dell DataSafe Local Backup (zie 'Dell DataSafe Local Backup' op pagina 69) om het besturingssysteem te herstellen.

Gebruik Dell Factory Image Restore alleen als laatste redmiddel om uw besturingssysteem te herstellen. Met deze optie herstelt u de staat van de vaste schijf waarin deze verkeerde toen u de computer kocht. Alle programma's en bestanden die u hebt toegevoegd nadat u de computer hebt gekocht (inclusief gegevensbestanden) worden permanent van de vaste schijf verwijderd. Gegevensbestanden zijn onder andere documenten, spreadsheets, e-mailberichten, digitale foto's en muziekbestanden. Maak indien mogelijk een reservekopie van alle gegevens voordat u Dell Factory Image Restore gebruikt.

Dell Factory Image Restore starten

1. Zet de computer aan.
2. Druk wanneer het Dell-logo verschijnt herhaaldelijk op <F8> om het venster **Geavanceerde opstartopties** te openen.

 **OPMERKING:** Als u te lang wacht en het logo van het besturingssysteem wordt weergegeven, moet u blijven wachten totdat het bureaublad van Microsoft® Windows® wordt weergegeven. Daarna schakelt u de computer uit en probeert u het opnieuw.

3. Selecteer **Repair Your Computer** (Uw computer herstellen). Het venster **System Recovery Options** (Opties voor systeemherstel) wordt weergegeven.
4. Selecteer een toetsenbordindeling en klik op **Next** (Volgende).
5. Als u toegang wilt tot de herstelopties, moet u zich aanmelden als een lokale gebruiker. Als u toegang wilt tot de opdrachtprompt, typt u `administrator` in het veld **Gebruikersnaam** en klikt u op **OK**.

Het besturingssysteem herstellen

6. Klik op **Dell Factory Image Restore**.

Het welkomtscherm van **Dell Factory Image Restore** wordt weergegeven.

 **OPMERKING:** Afhankelijk van uw configuratie moet u mogelijk eerst **Dell Factory Tools** kiezen en pas daarna **Dell Factory Image Restore**.

7. Klik op **Volgende**.

Het scherm **Confirm Data Deletion** (Verwijdering van gegevens bevestigen) wordt weergegeven.

 **OPMERKING:** Als u niet verder wilt gaan met Factory Image Restore, klikt u op **Cancel** (Annuleren).

8. Klik op het selectievakje om te bevestigen dat u de vaste schijf opnieuw wilt formatteren en de fabrieksinstellingen van de systeemsoftware wilt herstellen, en klik op **Next** (Volgende).

Het herstelproces begint en kan vijf minuten of meer in beslag nemen. Er wordt een bericht weergegeven wanneer het besturingssysteem en de standaardfabriekstoepassingen zijn hersteld.

9. Klik op **Finish** (Voltooien) om de computer opnieuw op te starten.

Hulp krijgen

Als u een probleem met de computer ondervindt, kunt u de volgende stappen uitvoeren om een diagnose van het probleem te stellen en het op te lossen:

1. Zie 'Problemen oplossen' op pagina 50 voor informatie en procedures met betrekking tot uw computerprobleem.
2. Zie de *Dell technologiegids* op uw vaste schijf of kijk op **support.dell.com/manuals** voor meer informatie over probleemoplossing.
3. Zie 'Dell Diagnostics (Dell-diagnostiek)' op pagina 62 voor procedures voor het uitvoeren van Dell Diagnostics (Dell-diagnostiek).
4. Vul de diagnostische checklist in op pagina 82.
5. Gebruik het uitgebreide scala aan online services van Dell op **support.dell.com** voor hulp tijdens de installatie en bij het oplossen van problemen. Zie 'Online services' op pagina 77 voor een uitgebreidere lijst met online services van Dell Support.
6. Als het probleem niet met behulp van de voorgaande stappen kan worden opgelost, gaat u naar 'Voordat u belt' op pagina 81.



OPMERKING: Bel Dell Support vanaf een telefoon in de buurt van de computer, zodat de ondersteuningsmedewerkers u kunnen assisteren tijdens de benodigde procedures.



OPMERKING: De code voor express-service van Dell is mogelijk niet in alle landen beschikbaar.

Hulp krijgen

Wanneer het automatische telefoonsysteem van Dell u daarom vraagt, voert u de code voor express-service in om het gesprek rechtstreeks naar de juiste ondersteuningsmedewerker te leiden. Als u niet over een code voor express-service beschikt, opent u de map **Dell Accessories** (Dell-accessoires), dubbelklikt u op het pictogram **Express Service Code** (Code voor express-service) en volgt u de instructies op het scherm.

 **OPMERKING:** Sommige van de services zijn mogelijk niet beschikbaar op locaties buiten de Verenigde Staten. Bel uw plaatselijke vertegenwoordiger van Dell om te vragen naar de beschikbaarheid.

Technische ondersteuning en klantenservice

De technische ondersteuning van Dell staat klaar voor al uw vragen met betrekking tot hardware van Dell. Onze ondersteuningsmedewerkers maken gebruik van diagnostische computerfunctionaliteit om snel en nauwkeurig antwoorden te kunnen geven.

Zie 'Voordat u belt' op pagina 81 als u contact wilt opnemen met de ondersteuningsafdeling van Dell en raadpleeg vervolgens de contactgegevens voor uw regio, of ga naar **support.dell.com**.

DellConnect™

DellConnect is een eenvoudig hulpmiddel waarmee de ondersteuningsmedewerkers van Dell met een breedbandverbinding online toegang krijgen tot uw computer, zodat zij het probleem onder uw toezicht kunnen diagnosticeren en herstellen.. Ga voor meer informatie naar **www.dell.com/dellconnect**.

Online services

Meer informatie over de producten en diensten van Dell is beschikbaar op de volgende websites:

- **www.dell.com**
- **www.dell.com/ap** (alleen landen in Azië/aan de Grote Oceaan)
- **www.dell.com/jp** (alleen Japan)
- **www.euro.dell.com** (alleen Europa)
- **www.dell.com/la** (landen in Latijns-Amerika en het Caribisch gebied)
- **www.dell.ca** (alleen Canada)

Via de volgende websites en e-mailadressen kunt u contact opnemen met Dell Support:

Dell Support-websites

- **support.dell.com**
- **support.jp.dell.com** (alleen Japan)
- **support.euro.dell.com** (alleen Europa)
- **supportapj.dell.com** (alleen Azië en het Pacifisch gebied)

E-mailadressen voor Dell Support

- **mobile_support@us.dell.com**
- **support@us.dell.com**
- **la-techsupport@dell.com** (alleen landen in Latijns-Amerika en het Caribisch gebied)
- **apsupport@dell.com** (alleen landen in Azië/aan de Grote Oceaan)

E-mailadressen van Dell Marketing en Sales

- **apmarketing@dell.com** (alleen landen in Azië/aan de Grote Oceaan)
- **sales_canada@dell.com** (alleen Canada)

Anonieme FTP (File Transfer Protocol)

- **ftp.dell.com**

Meld u aan als gebruiker: `anonymous` en gebruik uw e-mailadres als wachtwoord.

Geautomatiseerde bestelstatusservice

U kunt de status van de door u bestelde Dell-producten raadplegen via **support.dell.com** of bellen met de geautomatiseerde bestelstatusservice. Via een opgenomen boodschap wordt u gevraagd de gegevens in te voeren die nodig zijn om uw bestelling en de status ervan te vinden.

Als er problemen met uw bestelling zijn, zoals ontbrekende onderdelen, verkeerde onderdelen of onjuiste facturering, neemt u contact op met Dell. Houd uw factuur of pakbon bij de hand wanneer u belt.

Zie 'Contact opnemen met Dell' op pagina 83 voor het telefoonnummer voor uw regio.

Productinformatie

Als u informatie over andere Dell-producten nodig hebt of een bestelling wilt plaatsen, kunt u de website van Dell bezoeken op



www.dell.com. Zie 'Contact opnemen met Dell' op pagina 83 voor het telefoonnummer voor uw regio of het nummer van een verkoopspecialist.

Items retourneren voor reparatie of restitutie onder de garantie

Bereid alle items die voor reparatie of restitutie worden teruggezonden als volgt voor:

 **OPMERKING:** Denk eraan om een back-up te maken van alle gegevens op de vaste schijf (of schijven) of eventuele andere opslagapparaten in het product voordat u het product naar Dell terugstuurt. Verwijder alle vertrouwelijke, particuliere en persoonlijke gegevens evenals verwisselbare media, zoals cd's en mediakaarten. Dell is niet verantwoordelijk voor vertrouwelijke, particuliere of persoonlijke gegevens, verloren of beschadigde gegevens of beschadigde of verloren verwisselbare media die zich op of in de teruggestuurde computer bevinden.

Hulp krijgen

1. Neem telefonisch contact op met Dell voor een RMA-retournummer en noteer dit nummer op een duidelijk zichtbare plaats op de doos. Zie 'Contact opnemen met Dell' op pagina 83 voor het telefoonnummer voor uw regio.
2. Voeg een kopie van de factuur toe en een brief waarin u de reden voor de retournering beschrijft.
3. Voeg een kopie van de diagnostische checklist toe (zie 'Diagnostische checklist' op pagina 82) om aan te geven welke tests u hebt uitgevoerd en welke foutberichten door Dell Diagnostics (Dell-diagnostiek) werden gerapporteerd (zie 'Dell Diagnostics' op pagina 62).
4. Stuur alle accessoires mee die bij de geretourneerde items behoren, zoals netsnoeren, software, handleidingen en derlijke, als u voor restitutie in aanmerking wilt komen.
5. Verpak de apparatuur die u terugstuurt in de oorspronkelijke of een vergelijkbare verpakking.
 -  **OPMERKING:** De verzendkosten zijn voor uw rekening. U bent ook verantwoordelijk voor het verzekeren van de geretourneerde producten en aansprakelijk voor het risico van eventueel verlies tijdens het retourneren van de items naar Dell. Pakketten die onder rembours worden verzonden, worden niet geaccepteerd.
 -  **OPMERKING:** Als niet aan de bovenstaande voorwaarden wordt voldaan, zullen de geretourneerde producten bij het magazijn van Dell worden geweigerd en aan u worden geretourneerd.

Voordat u belt

OPMERKING: Zorg ervoor dat u uw code voor express-service bij de hand hebt wanneer u telefonisch contact met Dell opneemt. Met behulp van deze code kan het geautomatiseerde telefoonsysteem van Dell Support uw gesprek op efficiëntere wijze naar de juiste persoon doorschakelen. Mogelijk wordt u gevraagd naar uw serviceplaatje.

Het serviceplaatje opzoeken

Het serviceplaatje voor uw computer is te vinden op een label onder aan de computer.

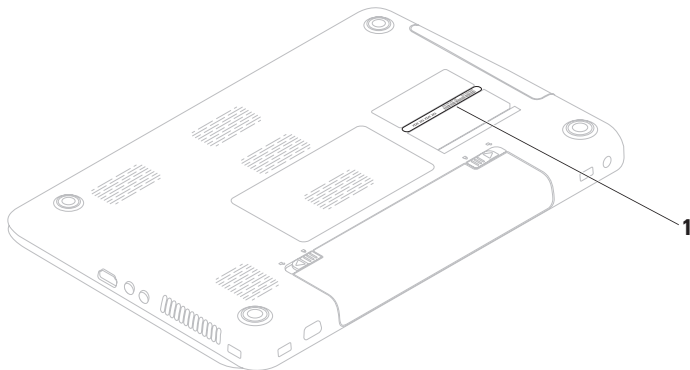

1 Service Tag (Serviceplaatje)

Hulp krijgen

Vergeet niet de diagnostische controlelijst in te vullen. Zet indien mogelijk uw pc aan voordat u contact met Dell opneemt voor ondersteuning en bel vanaf een locatie in de buurt van de computer. Mogelijk wordt u gevraagd om enkele opdrachten in te voeren via het toetsenbord, informatie op te geven tijdens het uitvoeren van procedures of andere stappen op het gebied van probleemoplossing uit te voeren die alleen mogelijk zijn vanaf de pc in kwestie. Zorg ervoor dat u de documentatie van de computer bij de hand hebt.

Diagnostische controlelijst

- Naam:
- Datum:
- Adres:
- Telefoonnummer:
- Serviceplaatje (de streepjescode aan de achter- of onderzijde van de computer):
- Code voor express-service:
- RMA-nummer voor artikelretour (indien verstrekt door een ondersteuningsmedewerker van Dell):
- Besturingssysteem en versie:
- Apparaten:
- Uitbreidingskaarten:
- Bent u op een netwerk aangesloten? Ja/Nee
- Netwerk, versie en netwerkadapter:
- Programma's en versies:

Raadpleeg de documentatie die bij uw besturingssysteem werd geleverd om de inhoud van de opstartbestanden van de computer te bepalen. Als de pc op een printer is aangesloten, kunt u de bestanden afdrucken. Als dit niet het geval is, noteert u de inhoud van elk bestand voordat u telefonisch contact met Dell opneemt.

- Foutbericht, pieptooncode of diagnostische code:
- Beschrijving van probleem en uitgevoerde probleemoplossingsprocedures:

Contact opnemen met Dell

Klanten in de VS kunnen bellen met 800-WWW-DELL (800-999-3355).

 **OPMERKING:** Als u niet over een actieve internetverbinding beschikt, kunt u contactgegevens vinden op de factuur of de pakbon of in de productcatalogus van Dell.

Dell biedt verschillende online en telefonische ondersteuningsservices en -mogelijkheden. De beschikbaarheid hiervan verschilt per land en product. Sommige services zijn mogelijk niet in uw regio beschikbaar.

U neemt als volgt contact op met Dell voor zaken op het gebied van verkoop, ondersteuning of klantenservice:

1. Ga naar www.dell.com/contactdell.
2. Selecteer uw land of regio.
3. Selecteer de koppeling van de gewenste dienst of ondersteuning.
4. Selecteer de gewenste methode om contact met Dell op te nemen.

Meer informatie en bronnen

Als u het volgende wilt doen:

Gebruikt of raadpleegt u:

Het besturingssysteem opnieuw installeren.

Zie 'Middelen voor systeemherstel' op pagina 71.

Een diagnostisch programma voor de computer uitvoeren

'Dell Diagnostics' (Dell-diagnostiek) op pagina 62

Systeemsoftware opnieuw installeren op een laptop

'My Dell Downloads' op pagina 58

voor meer informatie over het besturingssysteem Microsoft® Windows® en functies

support.dell.com

De computer upgraden met nieuwe of extra onderdelen, zoals een nieuwe vaste schijf

De *Onderhoudshandleiding* op **support.dell.com/manuals**

Een versleten of defect onderdeel vervangen



OPMERKING: In sommige landen is de garantie niet meer geldig als u de computer openmaakt en onderdelen vervangt. Controleer de garantievoorwaarden en het retourbeleid voordat u de computer openmaakt.

Als u het volgende wilt doen:

Informatie zoeken over de aanbevolen procedures op het gebied van veiligheid voor uw computer.

Garantiegegevens, voorwaarden (alleen VS), veiligheidsinstructies, informatie over regelgeving en ergonomie en de gebruiksrechtovereenkomst bekijken

Serviceplaatje/code voor express-service: u hebt deze code nodig om uw computer aan te melden op **support.dell.com** of om contact op te nemen met de technische ondersteuning.

Gebruikt of raadpleegt u:

de documentatie over veiligheid en regelgeving die bij uw computer is geleverd en de startpagina over naleving van regelgeving op: **www.dell.com/regulatory_compliance**.

De onderzijde van uw computer.

Het **Dell Support Center**. Als u het **Dell Support Center** wilt openen, klikt u op **Start**  → **Alle programma's** → **Dell** → **Dell Support Center** → **Launch Dell Support Center** (Dell Support Center starten).

Als u het volgende wilt doen:

Stuurprogramma's en downloads zoeken;
readme-bestanden

Toegang tot technische ondersteuning en
productondersteuning.

De bestelstatus van nieuwe aankopen
controleren.

Oplossingen en antwoorden op algemene
vragen zoeken.

De meeste recente informatie voor
technische wijzigingen in de computer of
geavanceerde technische naslaginformatie
voor computertechnici en ervaren gebruikers
zoeken.

Gebruikt of raadpleegt u:

support.dell.com

Specificaties

Dit gedeelte bevat informatie die u mogelijk nodig hebt als u de computer installeert, stuurprogramma's bijwerkt of de computer uitbreidt.

Kijk voor meer informatie op support.dell.com/manuals.

 **OPMERKING:** Aanbiedingen kunnen per regio verschillen. Klik voor meer informatie over de configuratie van uw computer op **Start**  → **Help en ondersteuning** en selecteer de optie waarmee informatie over uw computer wordt weergegeven.

Computermodel

Dell Inspiron N5010
Dell Inspiron M5010

Chipset van het systeem

Inspiron N5010	Mobile Intel 5-serie express-chipset HM57
Inspiron M5010	AMD™ RS880M AMD SB820M

Processor

Inspiron N5010	Intel® Core™ i3 Intel Core i5 Intel Core i7 Intel Pentium®
Inspiron M5010	AMD Athlon™ II Dual-Core AMD Turion™ II Dual-Core AMD Phenom™ II Dual-Core AMD Phenom II Triple-Core AMD Phenom II Quad-Core

Specificaties

Geheugen

Aansluiting voor geheugenmodule twee gebruikerstoegankelijke SODIMM-connectoren

Type geheugen SODIMM DDR3

Werkingsfrequentie geheugen:

Inspiron N5010

Intel Core i7 Dual Core 1.333 MHz

Intel Pentium, Intel Core i3 en Intel Core i5 Dual Core 1.067 MHz

Inspiron M5010

AMD Phenom 1.333 MHz

AMD Athlon, AMD Turion en AMD V-serie Single Core 1.067 MHz

Geheugen

Capaciteit geheugen-modules 1 GB, 2 GB en 4 GB

Mogelijke geheugen-configuraties 2 GB, 3 GB, 4 GB, 5 GB, 6 GB en 8 GB

OPMERKING: Zie de *Onderhoudshandleiding* op **support.dell.com/manuals** voor instructies over het upgraden van het geheugen.

Communicatie

Modem (optioneel) Externe V.92 56K USB-modem

Netwerkadapter 10/100 ethernet-LAN op moederbord

Draadloos WLAN Wi-Fi g/gn/agn; WiMax/Wi-Fi agn; Bluetooth® draadloze technologie; WWAN

Connectoren

Audio	Eén microfoonaansluiting, één stereo hoofdtelefoon-/luidsprekeraansluiting
Minikaart	Eén half-minikaartsleuf
HDMI	Eén 19-pins-connector
Netwerk	Eén RJ45-connector
USB	Drie 4-pinsaansluitingen, geschikt voor USB 2.0
VGA	Eén 15-gats aansluiting
eSATA	Eén 7-pins/4-pins eSATA/USB combi-aansluiting
Geheugen-kaartlezer	Eén 7-in-1-sleuf

Mediakaartlezer

Ondersteunde kaarten	SD-geheugenkaart (Secure Digital) SDHC (Secure Digital High Capacity) Memory Stick Memory Stick PRO Multimediakaart (MMC) MMC+ xD-Picture-kaart
----------------------	-------------------------------------------------------------------------------------------------------------------------------------------------------------------

Audio

Audiocontroller	IDT-92HD79B1
Luidsprekers	2 x 2 Watt
Volumeknoppen	Softwareprogramma-menu's en mediabesturing

Specificaties

Video

Inspiron N5010:

Los:

Videocontroller ATI Mobility Radeon™ HD
5470
ATI Mobility Radeon HD
550v
ATI Mobility Radeon HD
5650

Videogeheugen DDR3 512 MB/1 GB
DDR3 1 GB

UMA

Videocontroller Intel® HD Graphics

Videogeheugen maximaal 1752 MB
gedeeld geheugen

Video

Inspiron M5010:

Los:

Videocontroller ATI Mobility Radeon™ HD
550v

Videogeheugen DDR3 1GB

UMA

Videocontroller ATI Mobility Radeon HD
4250

Videogeheugen maximaal 3.067 MB
gedeeld geheugen

Camera

Pixels 1,3 megapixel

Videoresolutie 640 x 480 bij 30 fps

Beeldscherm

Type	15,6-inch WLED backlight, TrueLife
Afmetingen:	
Hoogte	193,54 mm
Breedte	344,23 mm
Diagonaal	396,42 mm
Maximale resolutie	1366 x 768
Vernieuwingsfrequentie	60 Hz
Werkingshoek	0° (gesloten) tot 135°
Horizontale gezichtshoek	40/40
Verticale gezichtshoek	15/30 (H/L)
Pixelpitch:	0,252 x 0,252 mm

Toetsenbord

Aantal toetsen	102 (VS en Canada); 103 (Europa); 106 (Japan); 105 (Brazilië)
----------------	---------------------------------------------------------------------

Touchpad

Breedte	Sensoractief gebied van 90,0 mm
Hoogte	45,2 mm rechthoek

Specificaties

Accu

'Slimme' 9-cel lithium-ion

Hoogte 22,80 mm

Breedte 214 mm

Diepte 78,76 mm

Gewicht 0,52 kg

'Slimme' 6-cel lithium-ion

Hoogte 22,80 mm

Breedte 214 mm

Diepte 57,64 mm

Gewicht 0,34 kg

Voltage 11,1 V gelijkstroom
(6/9-cels)

Oplaadtijd 4 uur (als de computer
uitstaat) (ongeveer)

Accu

Gebruiksduur De bedrijfsduur van de
batterij hangt af van de
gebruiksomstandigheden.

Knoopcelbatterij CR-2032

Netadapter

 **OPMERKING:** Gebruik alleen netadapters
die zijn gespecificeerd voor gebruik
met uw computer. Raadpleeg de
veiligheidsinformatie die bij uw computer
is geleverd.

Ingangsspanning 100–240 V wisselstroom

Ingangsstroom (maximaal)

65 W/90 W 1,7 A

130 W 2,5 A

Ingangs-
frequentie 50–60 Hz

Uitgangsstroom 65 W of 90 W of 130 W

Netadapter

Uitvoerstroom	
65 W	3,34 A (doorlopend)
90 W	4,62 A (doorlopend)
130 W	6,7 A (doorlopend)
Nominale uitgangsspanning	19,5 V gelijkstroom
Bedrijfs-temperatuur	0° tot 40°C
Opslag-temperatuur	-40° tot 70°C

Fysieke specificaties

Hoogte	31,8 mm tot 34 mm
Breedte	376 mm
Diepte	262 mm
Gewicht (met 6-cel batterij)	Configureerbaar met minder dan 2,7 kg

Specificaties

Computeromgeving

Temperatuurbereik:

Gebruik 0° tot 35°C

Opslag -40° tot 65°C

Relatieve vochtigheid (maximum):

Gebruik 10% tot 90% (niet-condenserend)

Opslag 5% tot 95% (niet-condenserend)

Maximale trilling (met behulp van een willekeurig vibrerend spectrum dat de gebruikersomgeving simuleert):

Gebruik 0,66 GRMS

Niet in bedrijf 1,30 GRMS

Computeromgeving

Maximale schok (gemeten met Dell Diagnostics op de vaste schijf, geactiveerd en een halve sinus puls van 2 ms voor bedrijfsspecificatie; ook gemeten met vaste schijf in de parkeerstand bij een 2-ms halve sinus puls):

Gebruik 110 G

Niet in bedrijf 160 G

Hoogte (maximum):

Gebruik -15,2 tot 3048 m

Opslag -15,2 tot 10,668 m

Contaminatieniveau in de lucht G2 of lager, zoals gedefinieerd in ISA-S71.04-1985

Bijlage

Informatie voor NOM, of Officiële Mexicaanse Norm (Uitsluitend voor Mexico)

De volgende informatie wordt verstrekt in de apparaten die in dit document worden beschreven overeenkomstig de vereisten van de officiële Mexicaanse norm (NOM):

Importeur:

Dell México S.A. de C.V.

Paseo de la Reforma 2620 – Flat 11°

Col. Lomas Altas

11950 México, D.F.

Regelgevings- modelnummer	Voltage	Frequentie	Stroomverbruik	Uitgangs- spanning	Uitgangs- vermogen
P10F	100-240 V wisselstroom	50-60 Hz	1,5 A/1,6 A/1,7 A/ 2,3 A/2,5 A	19,5 V gelijkstroom	3,34 A/4,62 A/ 6,7 A

Raadpleeg voor meer informatie de veiligheidsgegevens die bij uw computer zijn geleverd.

Raadpleeg voor meer informatie over aanbevolen procedures op het gebied van veiligheid onze website over de naleving van wet- en regelgeving op www.dell.com/regulatory_compliance.

Index

A

aan-uitlampje **31**

B

back-up en herstel **47**

bellen met Dell **81**

bronnen, meer bronnen zoeken **84**

C

cd's, afspelen en maken **47**

computer, instellen **5**

computermogelijkheden **46**

D

DataSafe Local Backup **69**

DellConnect **77**

Dell Diagnostics (Dell-diagnostiek) **62**

Dell Digital Delivery

Installatiesoftware **22**

Dell Factory Image Restore **72**

Dell Support Center **57**

diagnostische controlelijst **82**

draadloos

beeldscherm **17**

draadloze netwerkverbinding **51**

dvd's, afspelen en maken **47**

E

e-mailadressen

voor technische ondersteuning **78**

e-mailadressen voor ondersteuning **78**

F

fabrieksimage herstellen **72**

FTP, anoniem aanmelden **78**

G

garantie, retourneren **79**

geheugenproblemen

oplossen **53**

H

hardwareproblemen

diagnose **61**

hulp

hulp en ondersteuning krijgen **75**

I

installatie, voordat u begint **5**

internetverbinding **18**

ISP

internetprovider **18**

K

klantenservice **76**

L

lampje van vaste schijf **31**

luchtstroom, voldoende **5**

M

meer informatie zoeken **84**

middelen voor systeemherstel **71**

N

netwerkverbinding

oplossen **52**

O

online contact opnemen met Dell **83**

opties voor opnieuw installeren van systeem **66**

P

Probleemoplosser voor hardware **61**

problemen oplossen **50**

Index

problemen, oplossen **50**

producten

informatie en aanschaf **79**

S

SIM-kaart **12**

software **46**

softwareproblemen **54**

specificaties **87**

statuslampje batterij **31**

stekkerdozen, gebruiken **6**

stuurprogramma's en downloads **86**

systeemberichten **59**

Systeemherstel **68**

T

touchpad

gebaren **36**

V

vast netwerk

netwerkkabel, aansluiten **7**

ventilatie, voldoende **5**

verbinding maken

met internet **18**

verzenden van producten

voor retour of reparatie **80**

voedingsproblemen, oplossen **52**

W

websites voor ondersteuning

wereldwijd **77**

Windows

Programmacompatibiliteit, wizard **54**

Windows, opnieuw installeren **71**

Gedruckt in Polen

www.dell.com | support.dell.com



OD8TFTA04